

Breville®

Turn **on** your creativity®



Halo Air

9L Digital Air Fryer

VDF131X

EN	Instructions for Use.....	6
FR	Instructions.....	8
IT	Istruzioni per l'uso.....	12
ES	Instrucciones de uso.....	16
PT	Instruções de utilização.....	20
SV	Bruksanvisning.....	24
NO	Bruksinstruksjoner.....	28
DK	Brugsanvisning.....	32
FI	Käyttöohjeet.....	36
RO	Instrucțiuni de utilizare.....	40
PL	Instrukcja użytkowania.....	44
CZ	Návod k použití.....	48
NL	Gebruiksaanwijzing.....	52

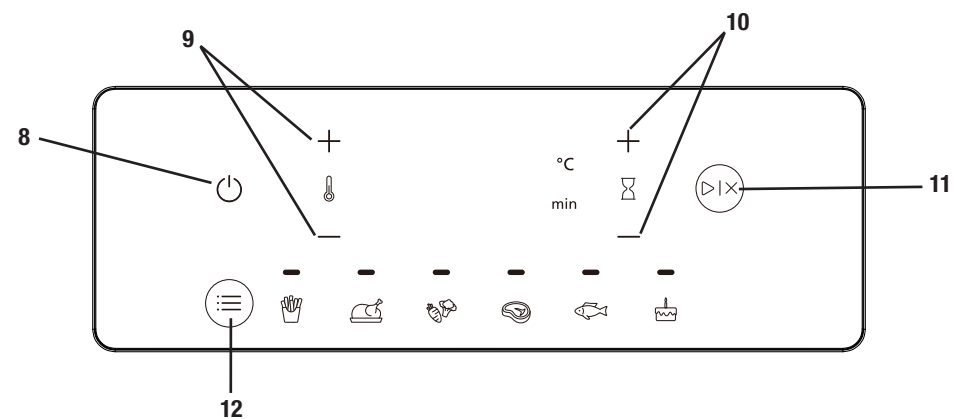
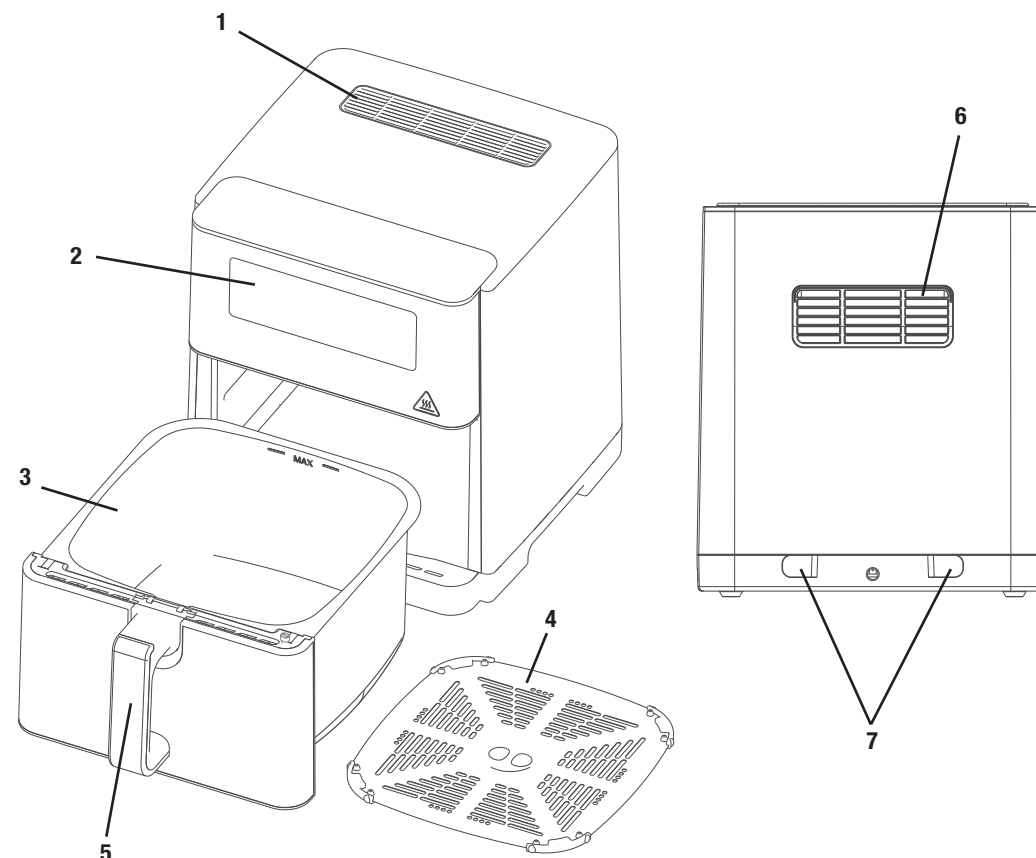

product safety

READ CAREFULLY AND KEEP FOR FUTURE REFERENCE

This appliance can be used by children aged from 8 years and above and persons with reduced physical, sensory or mental capabilities or lack of experience and knowledge if they have been given supervision or instruction concerning use of the appliance in a safe way and understand the hazards involved.

Children shall not play with the appliance.

Cleaning and user maintenance shall not be made by children unless they are older than 8 and supervised.

Keep the appliance and its cord out of reach of children less than 8 years.

This product must be positioned on a stable surface with the handles positioned to avoid the spillage of hot liquids.

 Surfaces of the product are liable to get hot during use.

Never operate the product by means of an external timer or separate remote-control system.

Never immerse any part of the appliance or power cord and plug in water or any other liquid.

If the supply cord is damaged, it must be replaced by the manufacturer, its service agent or similarly qualified persons in order to avoid a hazard.

Ensure the appliance is kept clean after use. For details see the Care and Cleaning section. Pay particular care regarding items that can be immersed in water and/or a dishwasher.

- ⚠ Never use this appliance for anything other than its intended use. This appliance is for household use only. Do not use this appliance outdoors.
- ⚠ Always ensure that hands are dry before handling the plug or switching on the appliance.
- ⚠ Always use the appliance on a stable, secure, dry and level surface.
- ⚠ Ensure the appliance is switched off and unplugged from the supply socket if it is left unattended, when it is not in use or before cleaning. Never leave the appliance unattended when it is in use.
- ⚠ Never use this appliance with an external timer or separate remote-control system.
- ⚠ Always allow the appliance to fully cool down before cleaning or storing.
- ⚠ Do not use the appliance if it has been dropped, if there are any visible signs of damage or if it is leaking.
- ⚠ Never let the power cord hang over the edge of a work top, touch hot surfaces or become knotted, trapped or pinched.
- ⚠ Do not touch the external surfaces of the appliance during use as they may become very hot.
- ⚠ Only use spares or accessories that are recommended by the manufacturer.
- ⚠ Allow adequate space above and on all sides for air circulation.
- ⚠ Do not allow the appliance to touch any flammable material during use (such as curtains or wall coverings).
- ⚠ Care is required when using the appliance on surfaces that may be damaged by heat. The use of an insulated pad is recommended.

Parts

1. Air flow vent (intake)
2. Control panel
3. Cooking drawer
4. Non-stick coated air fryer tray
5. Handle
6. Air flow vent (outlet)
7. Power cord storage

Control Panel

8. Power
9. Temperature setting
10. Timer setting
11. Start/ stop
12. Presets setting

Preset Chart

Presets	Temp.	Time
Fries	200°C	18mins.
Chicken	200°C	22mins.
Vegetables	180°C	10mins.
Steak	200°C	15mins.
Fish	180°C	12mins.
Bake	160°C	12mins.



Usage Instructions

Preparing Your Air Fryer For First Use

1. Remove all packaging materials, stickers and labels in and on the unit.
2. Clean interior basket and tray of the Air Fryer wipe with a damp cloth using only mild, soapy water. DO NOT IMMERSE IN WATER. Abrasive cleaners, scrubbing brushes and chemical cleaners will damage the unit.
3. Place unit on a flat surface.
4. Plug the air fryer into an electrical outlet.
5. Press the Power button  the unit turns on.
6. Select any preset cooking mode for approximately 15 minutes to eliminate any manufacturing residue that may remain.

Preset Mode

1. Place unit on a flat surface.
2. Plug the air fryer into an electrical outlet.
3. Place the air fryer tray in the bottom of the air fryer drawer.
4. Add food into air fryer tray and insert the air fryer drawer back into the air fryer.
5. Press Power button () the unit turns on.
6. Choose the desired Preset – Fries, Chicken, Vegetables, Steak, Fish or Bake. Temperature and time will automatically appear.

NOTE: The preset temperature and timer are guidance only, please see Air Fryer Cooking Chart for details. To adjust temperature and time use the plus and minus signs next to the temperature () and time () symbol.

7. Press Start () for Air Fryer to start.
8. Audible alert will sound once timer is done. Carefully remove air fryer drawer and the food with a heat safe cooking utensil. Do not put it on a surface which it is not heatproof. Do not tip the drawer to remove food.

NOTE: To pause cooking cycle open the air fryer drawer, the cooking cycle will continue when drawer is reinserted. To stop cooking cycle press Start/Stop ()

Cleaning & Maintenance For Your Air Fryer

1. Clean the Air Fryer and accessories after each use.
2. Before cleaning your Breville® Air Fryer, unplug it and allow it to cool.
3. To clean interior of the Air Fryer wipe with a damp cloth using only mild, soapy water. DO NOT IMMERSE IN WATER. Abrasive cleaners, scrubbing brushes and chemical cleaners will damage the unit.
4. Empty the air fryer drawer and tray frequently to avoid accumulation of crumbs.
5. Drawer and tray are dishwasher safe.

Air Fryer Cooking Chart

Food	Weight	Function	Time	Temperature	Shake/Turn half way through cooking	Oil
POTATOES						
Hand Cut Fries	500g - 700g	Fries	25 - 30 mins	200°C	Yes	1 tbsp
Hand Cut Fries	250g	Fries	12 - 15 mins	200°C	Yes	½ tbsp
Frozen Fries, (Thick Cut)	500g - 700g	Fries	20 - 25 mins	200°C	Yes	No
Frozen Fries, (Thick Cut)	250g	Fries	13 - 15 mins	200°C	Yes	No
Frozen Fries, (Thin Cut)	500g - 700g	Fries	18 - 20 mins	200°C	Yes	No
Frozen Fries, (Thin Cut)	250g	Fries	10 - 12 mins	200°C	Yes	No
Frozen Sweet Potato fries	500g	Fries	12 - 15 mins	200°C	Yes	No
Frozen Hash Browns	600g	Fries	18 - 20 mins	200°C	Yes	No
Fresh Jacket Potatoes	1kg (4)	Manual	60 mins	180°C	No	½ tbsp
MEAT/POULTRY/FISH						
Steak	250g (1)	Meat	10 - 15 mins	200°C	Yes	½ tbsp
Pork Chops	600g (3)	Meat	15 - 20 mins	180°C	Yes	1 tbsp
Beef Burgers	340g (2)	Meat	16 - 18 mins	180°C	Yes	½ tbsp
Whole Roast Chicken	1.8kg - 2.2kg	Chicken	80 - 90 mins	170°C	No	1 tbsp
Whole Roast Chicken	1.3kg - 1.6kg	Chicken	60 - 70 mins	170°C	No	1 tbsp
Chicken Wings	1 kg	Chicken	30 - 35 mins	180°C	Yes	No
Salmon Fillet	480g (2)	Fish	12 - 15 mins	180°C	No	No
FROZEN FOODS						
Frozen Battered Fish	400g (2)	Fish	12 - 15 mins	180°C	Yes	No
Frozen Chicken Nuggets	400g	Chicken	12 - 15 mins	180°C	Yes	No
Frozen Vegetable Burgers	450g (4)	Vegetables	15 - 20 mins	200°C	Yes	No
Frozen garlic bread slices	6 slices	Manual	10 mins	180°C	Yes	No
VEGETABLES						
Frozen Onion Rings	400g	Vegetables	12 - 15 mins	200°C	Yes	No
Fresh Roasting Vegetables	800g	Vegetables	15 - 20 mins	180°C	Yes	1 tbsp

Helpful Tips / Troubleshooting

PROBLEM	POTENTIAL CAUSE	SOLUTION
Overcooked / Undercooked Foods	<ul style="list-style-type: none"> Incorrect temperature or time setting 	<ul style="list-style-type: none"> You may have to adjust the time and temperature to desired taste. Because your Air Fryer is smaller than your regular oven, it will heat up faster and generally cook in shorter periods of time.
Burning Smell	<ul style="list-style-type: none"> Food build-up inside fryer drawer 	<ul style="list-style-type: none"> Refer to "Cleaning Your Air Fryer" Section, Page 5.
Touch panel interface is non-responsive	<ul style="list-style-type: none"> Panel is dirty or greasy Excess moisture on panel Controller is malfunctioning Fryer drawer is not inserted 	<ul style="list-style-type: none"> Ensure panel is clean and free of debris before using. Ensure panel is clean and dry, and use dry hands to operate. Unplug unit and let it rest for 60 seconds before plugging in again. If the error persists contact aftersales support. Ensure fryer drawer is insert correctly.
Small water drips and steam escape from drawer during cooking	<ul style="list-style-type: none"> Water released from food during the cooking cycle 	<ul style="list-style-type: none"> This is not a concern and is part of the normal cooking cycle. Please mop up drips with a soft cloth.

Fitting of a plug - for U.K. and Ireland only

⚠ This appliance must be earthed.

If the plug is not suitable for the socket outlets in your home, it can be removed and replaced by a plug of the correct type.

If the fuse in a moulded plug needs to be changed, the fuse cover must be refitted. The appliance must not be used without the fuse cover fitted.

If the plug fuse requires replacement, a fuse of the same rating as that fitted by the manufacturer must be used. In order to prevent a hazard do not fit a fuse of a lower or higher rating.

If the terminals in the plug are not marked or if you are unsure about the installation of the plug please contact a qualified electrician.

Plug should be ASTA approved to BS1363
Fuse should be ASTA approved to BS1362

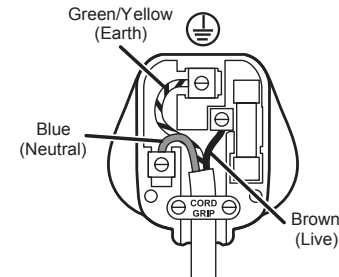

Ensure that the outer sheath of the cable is firmly held by the cord grip

After sales service & replacement parts

In the case the appliance does not operate but is under warranty, return the product to the place it was purchased for a replacement. Please be aware that a valid form of proof of purchase will be required. For additional support, please contact our Consumer Service Department at: **United Kingdom: 0800 028 7154 | Spain: 0900 81 65 10 | France: 0805 542 055. For all other countries, please call +44 800 028 7154.** International rates may apply. Alternatively, e-mail: BrevilleEurope@newellco.com.

Waste Disposal

Waste electrical products should not be disposed of with household waste. Please recycle where facilities exist. E-mail us at BrevilleEurope@newellco.com for further recycling and WEEE information.



sécurité du produit

À LIRE ATTENTIVEMENT ET CONSERVER POUR RÉFÉRENCE ULTÉRIEURE

Cet appareil peut être utilisé par des enfants à partir de 8 ans, ainsi que par des personnes aux capacités physiques, sensorielles ou intellectuelles réduites, ou encore des personnes n'ayant aucune connaissance ou expérience du produit, à condition d'avoir été formés à son utilisation correcte et de comprendre les risques encourus.

Les enfants ne doivent pas jouer avec l'appareil.

Les opérations de nettoyage et d'entretien ne doivent pas être effectuées par des enfants, à moins qu'ils n'aient plus de 8 ans et soient surveillés par un adulte.

Tenez l'appareil et son cordon hors de portée des enfants de moins de 8 ans.

Cet appareil doit être placé sur une surface stable en orientant les poignées de sorte à éviter les éclaboussures de liquides chauds.

 Les surfaces de l'appareil risquent de devenir brûlantes en cours d'utilisation.

Ne contrôlez jamais l'appareil au moyen d'un minuteur externe ou d'un système de commande à distance séparé.

Ne plongez jamais l'appareil ou son cordon et la fiche dans l'eau ou tout autre liquide.

Si le cordon d'alimentation est endommagé, il doit être remplacé par le fabricant, son représentant agréé ou toute autre personne qualifiée afin d'éviter tout danger.

Veillez à nettoyer l'appareil après chaque utilisation. Pour plus d'informations, reportez-vous à la section « Entretien et nettoyage ». Faites particulièrement attention aux éléments qui peuvent être plongés dans l'eau et/ou qui passent au lave-vaisselle.

- ⚠ N'utilisez pas cet appareil à des fins autres que celles auxquelles il est destiné. Cet appareil est réservé à une utilisation domestique. Ne l'utilisez pas à l'extérieur.
- ⚠ Assurez-vous que vos mains sont sèches avant de manipuler la fiche ou de mettre l'appareil en marche.
- ⚠ Veillez à utiliser l'appareil sur une surface stable, à niveau, sèche et sans danger.
- ⚠ Veillez à arrêter l'appareil et à le débrancher si vous quittez la pièce, lorsqu'il n'est pas utilisé et avant toute opération de nettoyage. Ne laissez pas l'appareil sans surveillance en cours d'utilisation.
- ⚠ Ne contrôlez pas l'appareil au moyen d'un minuteur externe ou d'un système de commande à distance séparé.
- ⚠ Attendez toujours que l'appareil soit complètement refroidi avant de le nettoyer ou le ranger.
- ⚠ N'utilisez pas l'appareil s'il est tombé, s'il présente des signes visibles de dommages ou en cas de fuite.
- ⚠ Ne laissez pas le cordon d'alimentation pendre dans le vide ni toucher des surfaces chaudes et évitez qu'il ne s'emmêle, se coince ou se comprime.
- ⚠ Ne touchez pas la surface extérieure de l'appareil en cours d'utilisation, car elle peut être brûlante.
- ⚠ Utilisez uniquement les pièces détachées et les accessoires recommandés par le fabricant.
- ⚠ Laissez suffisamment d'espace autour de l'appareil et au-dessus de ce dernier pour permettre à l'air de circuler.
- ⚠ Veillez à ce que l'appareil ne rentre pas en contact avec tout matériau inflammable (rideau ou revêtement mural, par exemple) en cours d'utilisation.
- ⚠ Soyez particulièrement vigilant si vous utilisez l'appareil sur une surface susceptible d'être endommagée par la chaleur. L'utilisation d'un support résistant à la chaleur est recommandée.

Pièces

1. Aérateur flux d'air (entrée)
2. Panneau de commande
3. Tiroir de cuisson
4. Plateau pour friteuse à air à revêtement antiadhésif
5. Poignée
6. Aérateur flux d'air (évacuation)
7. Rangement du cordon d'alimentation

Panneau de commande

8. Alimentation
9. Réglage de la température
10. Réglage de la minuterie
11. Démarrage/arrêt
12. Préréglages

Tableau des préréglages

Préréglages	Temp.	Durée
Frites	200 °C	18 minutes
Poulet	200 °C	22 minutes
Légumes	180 °C	10 minutes
Steak	200 °C	15 minutes
Poisson	180 °C	12 minutes
Cuisson	160 °C	12 minutes

Instructions d'utilisation

Préparation de la friteuse à air avant la première utilisation

1. Retirez tous les matériaux d'emballage, ainsi que les autocollants et les étiquettes à l'intérieur et sur l'appareil.
2. Nettoyez le panier intérieur et le plateau de la friteuse à air à l'aide d'un chiffon humide et d'une eau douce savonneuse. NE PAS IMMÉRGER DANS L'EAU. Les nettoyants abrasifs, brosses à récurer et nettoyants chimiques risquent d'endommager l'appareil.
3. Placez l'appareil sur une surface plane.
4. Branchez la friteuse à air sur une prise électrique.
5. Appuyez sur le bouton d'alimentation (⏻) : l'appareil s'allume.
6. Sélectionnez n'importe quel mode de cuisson préréglé pendant environ 15 minutes afin d'éliminer tout résidu de fabrication qui pourrait subsister.

Mode préréglé

1. Placez l'appareil sur une surface plane.
2. Branchez la friteuse à air sur une prise électrique.
3. Placez le plateau de la friteuse à air au fond du tiroir de la friteuse.
4. Placez les aliments sur le plateau de la friteuse et réinsérez le tiroir dans la friteuse.
5. Appuyez sur le bouton d'alimentation (⏻) : l'appareil s'allume.
6. Sélectionnez le préréglage souhaité - Frites, Poulet, Légumes, Steak, Poisson ou Cuisson. La température et la durée s'affichent automatiquement.

REMARQUE : La température préréglée et la durée ne sont données qu'à titre indicatif. Veuillez consulter le Tableau de cuisson de la Friteuse à air pour plus de détails. Pour régler la température et la durée, utilisez les signes plus et moins situés à côté du symbole de température (⬆) et de durée (⏻).

7. Appuyez sur Départ (▶|×) pour lancer le programme de la friteuse à air.
8. Un signal sonore est émis lorsque le temps est écoulé. Retirez délicatement le tiroir de la friteuse à air et les aliments à l'aide d'un ustensile de cuisine résistant à la chaleur. Ne le posez pas sur une surface qui ne résiste pas à la chaleur. N'inclinez pas le tiroir pour en retirer les aliments.

REMARQUE : Pour interrompre le cycle de cuisson, ouvrez le tiroir de la friteuse à air ; le cycle de cuisson reprendra lorsque le tiroir sera remis en place. Pour arrêter le cycle de cuisson, appuyez sur le bouton Démarrage/Arrêt (▶|×).

Nettoyage et entretien de votre friteuse à air

1. Nettoyez la friteuse à air et ses accessoires après chaque utilisation.
2. Avant de nettoyer votre friteuse à air Breville®, débranchez-la et laissez-la refroidir.
3. Nettoyez l'intérieur de votre friteuse à air à l'aide d'un chiffon humide et d'une eau douce savonneuse. NE PAS IMMÉRGER DANS L'EAU. Les nettoyants abrasifs, brosses à récurer et nettoyants chimiques risquent d'endommager l'appareil.
4. Videz fréquemment le tiroir et le plateau de la friteuse pour éviter l'accumulation de miettes.
5. Le tiroir et le plateau peuvent être lavés au lave-vaisselle.

Tableau de cuisson Friteuse à air

Nourriture	Poids	Fonction	Durée	Température	Agiter/ Retourner à mi-cuisson	Huile
POTATOES						
Frites coupées à la main	500 g - 700 g	Frites	25 - 30 min	200 °C	Oui	1 c.à.s.
Frites coupées à la main	250 g	Frites	12 - 15 min	200 °C	Oui	½ c.à.s.
Frites surgelées (épaisses)	500 g - 700 g	Frites	20 - 25 min	200 °C	Oui	Non
Frites surgelées (épaisses)	250 g	Frites	13 - 15 min	200 °C	Oui	Non
Frites surgelées (fines)	500 g - 700 g	Frites	18 - 20 min	200 °C	Oui	Non
Frites surgelées (fines)	250 g	Frites	10 - 12 min	200 °C	Oui	Non
Frites de patates douces surgelées	500 g	Frites	12 - 15 min	200 °C	Oui	Non
Pommes de terre rissolées surgelées	600 g	Frites	18 - 20 min	200 °C	Oui	Non
Pommes de terre au four fraîches	1 kg (4)	Manuel	60 min	180 °C	Non	½ c.à.s.
VIANDE/VOLAILLE/POISSON						
Steak	250 g (1)	Viande	10 - 15 min	200 °C	Oui	½ c.à.s.
Côtelettes de porc	600 g (3)	Viande	15 - 20 min	180 °C	Oui	1 c.à.s.
Burgers de bœuf	340 g (2)	Viande	16 - 18 min	180 °C	Oui	½ c.à.s.
Poulet rôti entier	1,8 kg - 2,2 kg	Poulet	80 - 90 min	170 °C	Non	1 c.à.s.
Poulet rôti entier	1,3 kg - 1,6 kg	Poulet	60 - 70 min	170 °C	Non	1 c.à.s.
Ailes de poulet	1 kg	Poulet	30 - 35 min	180 °C	Oui	Non
Filet de saumon	480 g (2)	Poisson	12 - 15 min	180 °C	Non	Non
ALIMENTS SURGELÉS						
Poisson pané	400 g (2)	Poisson	12 - 15 min	180 °C	Oui	Non
Nuggets de poulet surgelés	400 g	Poulet	12 - 15 min	180 °C	Oui	Non
Burgers végétariens surgelés	450 g (4)	Légumes	15 - 20 min	200 °C	Oui	Non
Tranches de pain à l'ail surgelées	6 tranches	Manuel	10 min	180 °C	Oui	Non
LÉGUMES						
Rondelles d'oignon surgelées	400 g	Légumes	12 - 15 min	200 °C	Oui	Non
Légumes grillés frais	800 g	Légumes	15 - 20 min	180 °C	Oui	1 c.à.s.

Conseils utiles / Dépannage

PROBLÈME	CAUSE POSSIBLE	SOLUTION
Aliments trop ou pas assez cuits	<ul style="list-style-type: none"> Réglage incorrect de la température ou de la durée 	<ul style="list-style-type: none"> Il se peut que vous deviez ajuster la durée et la température en fonction du goût souhaité. La friteuse à air étant plus petite qu'un four ordinaire, elle chauffe plus rapidement et cuit généralement plus rapidement.
Odeur de brûlé	<ul style="list-style-type: none"> Accumulation de nourriture dans le tiroir de la friteuse 	<ul style="list-style-type: none"> Consultez la section « Nettoyage de votre friteuse à air », page 9.
L'interface de l'écran tactile ne répond pas	<ul style="list-style-type: none"> L'écran est sale ou gras Excès d'humidité sur l'écran Le contrôleur fonctionne mal Le tiroir de la friteuse n'est pas inséré 	<ul style="list-style-type: none"> Vérifiez que l'écran est propre et exempt de débris avant de l'utiliser. Veillez à ce que l'écran soit propre et sec veillez à ce que vos mains soient sèches avant de l'utiliser. Débranchez l'appareil et patientez 60 secondes avant de le rebrancher. Si l'erreur persiste, contactez le service après-vente. Vérifiez si le tiroir de la friteuse est correctement inséré.
De petites gouttes d'eau et de la vapeur s'échappent du tiroir pendant la cuisson	<ul style="list-style-type: none"> Eau libérée par les aliments pendant le cycle de cuisson 	<ul style="list-style-type: none"> Ce phénomène n'est pas préoccupant et fait partie du cycle de cuisson normal. Épongez les gouttes avec un chiffon doux.

Service après-vente et pièces de rechange

Si l'appareil ne fonctionne plus, mais est encore sous garantie, rappez le produit où vous l'avez acheté pour procéder à un échange. Veuillez remarquer qu'une preuve d'achat valide vous sera exigée. Pour obtenir de l'aide supplémentaire, veuillez prendre contact avec notre service après-vente au : **Royaume-Uni : 0800 028 7154 | Espagne : 0900 81 65 10 | France : 0805 542 055. Pour tous les autres pays, appelez le +44 800 028 7154.** Un tarif international s'applique. Vous pouvez également envoyer un e-mail à : BrevilleEurope@newellco.com.

Mise au rebut

Les équipements électriques usagés ne doivent pas être mis au rebut avec les ordures ménagères. Recyclez ces déchets lorsque cela est possible. Écrivez-nous un e-mail à l'adresse BrevilleEurope@newellco.com pour plus d'informations sur le recyclage et la directive WEEE.



sicurezza dei prodotti

LEGGERE ATTENTAMENTE E CONSERVARE PER RIFERIMENTI FUTURI

Questo apparecchio può essere utilizzato da bambini di età pari o superiore a 8 anni e da persone con ridotte capacità fisiche, sensoriali o mentali o prive di esperienza e conoscenza, se sono stati supervisionati o istruiti sull'uso dell'apparecchio in modo sicuro, e ne comprendono i potenziali pericoli.

I bambini non devono giocare con l'apparecchio.

La pulizia e la manutenzione da parte dell'utente non devono essere effettuate da bambini a meno che non abbiano più di 8 anni e siano sorvegliati.

Tenere l'apparecchio e il suo cavo fuori dalla portata dei bambini di età inferiore agli 8 anni.

Questo prodotto deve essere posizionato su una superficie stabile con le maniglie posizionate in modo da evitare la fuoriuscita di liquidi caldi.

 Le superfici del prodotto possono surriscaldarsi durante l'uso.

Non azionare mai il prodotto mediante un timer esterno o un sistema di controllo remoto separato.

Non immergere mai alcuna parte dell'apparecchio o il cavo di alimentazione e la spina in acqua o altri liquidi.

Se il cavo di alimentazione è danneggiato, deve essere sostituito dal fabbricante, da un suo agente di assistenza o da personale qualificato per evitare rischi.

Assicurarsi che l'apparecchio sia tenuto pulito dopo l'uso. Per i dettagli vedere la sezione Cura e pulizia. Prestare particolare attenzione agli oggetti che possono essere immersi in acqua e/o in lavastoviglie.

- ⚠ Non utilizzare mai questo apparecchio per scopi diversi da quello previsto. Questo apparecchio è destinato solo all'uso domestico. Non utilizzare questo apparecchio all'aperto.
- ⚠ Assicurarsi sempre che le mani siano asciutte prima di maneggiare la spina o accendere l'apparecchio.
- ⚠ Utilizzare sempre l'apparecchio su una superficie stabile, sicura, asciutta e piana.
- ⚠ Assicurarsi che l'apparecchio sia spento e scollegato dalla presa di corrente se viene lasciato incustodito, quando non viene utilizzato o prima della pulizia. Non lasciare mai l'apparecchio incustodito quando è in funzione.
- ⚠ Non utilizzare mai questo apparecchio con un timer esterno o un sistema di controllo remoto separato.
- ⚠ Lasciare sempre raffreddare completamente l'apparecchio prima di pulirlo o riporlo.
- ⚠ Non utilizzare l'apparecchio se è caduto, se presenta segni visibili di danneggiamento o se presenta perdite.
- ⚠ Non lasciare mai che il cavo di alimentazione penda dal bordo di un piano di lavoro, tocchi superfici calde o si annodi, si incastri o venga pizzicato.
- ⚠ Non toccare le superfici esterne dell'apparecchio durante l'uso in quanto potrebbero diventare molto calde.
- ⚠ Utilizzare solo ricambi o accessori consigliati dal fabbricante.
- ⚠ Lasciare uno spazio adeguato sopra e su tutti i lati per la circolazione dell'aria.
- ⚠ Evitare che l'apparecchio entri in contatto con qualsiasi materiale infiammabile durante l'uso (come tende o rivestimenti murali).
- ⚠ È necessario prestare attenzione quando si utilizza l'apparecchio su superfici che potrebbero essere danneggiate dal calore. Si consiglia l'uso di un cuscinetto isolante.

Parti

1. Sfiato del flusso d'aria (aspirazione)
2. Pannello di controllo
3. Cassetto cottura
4. Vassoio per friggitrice ad aria con rivestimento antiaderente
5. Impugnatura
6. Sfiato del flusso d'aria (uscita)
7. Alloggiamento per il cavo di alimentazione

Pannello di controllo

8. Alimentazione
9. Impostazione della temperatura
10. Impostazione del timer
11. Avvio/arresto
12. Impostazione delle preimpostazioni

Grafico preimpostazioni

Preimpostazione	Temp.	Tempo
Patatine fritte	200 °C	18 min.
Pollo	200 °C	22 min.
Verdura	180 °C	10 min.
Bistecca	200 °C	15 min.
Pesce	180 °C	12 min.
Cottura al forno	160 °C	12 min.



Istruzioni per l'uso



Preparare la friggitrice ad aria per il primo utilizzo

1. Rimuovere tutti i materiali di imballaggio, gli adesivi e le etichette all'interno e sull'unità.
2. Pulire il cestello interno e il vassoio della friggitrice ad aria con un panno umido usando solo acqua saponata delicata. NON IMMERGERE IL PRODOTTO NELL'ACQUA. Detergenti abrasivi, spazzoloni e detergenti chimici danneggiano l'unità.
3. Posizionare l'unità su una superficie piana.
4. Collegare la friggitrice ad aria a una presa elettrica.
5. Premere il pulsante di accensione  l'unità si accende.
6. Selezionare qualsiasi modalità di cottura preimpostata per circa 15 minuti per eliminare eventuali residui di fabbricazione che potrebbero rimanere.

Modalità preimpostata

1. Posizionare l'unità su una superficie piana.
2. Collegare la friggitrice ad aria a una presa elettrica.
3. Posizionare il vassoio della friggitrice ad aria nella parte inferiore del cassetto della friggitrice ad aria.
4. Aggiungere il cibo nel vassoio della friggitrice ad aria e reinserire il cassetto della friggitrice ad aria nella friggitrice ad aria.
5. Premere il pulsante di accensione  l'unità si accende.
6. Scegliere la preimpostazione desiderata: patatine fritte, pollo, verdure, bistecca, pesce o al forno. La temperatura e l'ora appariranno automaticamente.

NOTA: La temperatura e il timer preimpostati sono solo indicativi, vedere la tabella di cottura della friggitrice ad aria per i dettagli. Per regolare la temperatura e l'ora utilizzare i segni più e meno accanto al simbolo della temperatura () e del tempo ()

7. Premere start () per avviare la friggitrice ad aria.
 8. L'avviso acustico suonerà una volta scaduto il timer. Rimuovere con cautela il cassetto della friggitrice ad aria e il cibo con un utensile da cucina resistente al calore. Non appoggiarlo su una superficie che non è resistente al calore. Non ribaltare il cassetto per rimuovere il cibo.
- NOTA:** Per mettere in pausa il ciclo di cottura, aprire il cassetto della friggitrice ad aria, il ciclo di cottura continuerà quando il cassetto viene reinserito. Per interrompere il ciclo di cottura premere Start/Stop ()

Pulizia e manutenzione per la friggitrice ad aria

1. Pulire la friggitrice ad aria e gli accessori dopo ogni utilizzo.
2. Prima di pulire la friggitrice ad aria Breville®, scolgarla e lasciarla raffreddare.
3. Per pulire l'interno della friggitrice ad aria, strofinare con un panno umido usando solo acqua saponata delicata. NON IMMERGERE IL PRODOTTO NELL'ACQUA. Detergenti abrasivi, spazzoloni e detergenti chimici danneggiano l'unità.
4. Svuotare frequentemente il cassetto e il vassoio della friggitrice ad aria per evitare l'accumulo di briciole.
5. Cassetto e vassoio sono lavabili in lavastoviglie.

Grafico di cottura della friggitrice ad aria

Cibo	Peso	Funzione	Tempo	Temperatura	Agitare/ girare a metà cottura	Olio
PATATE						
Patatine fritte tagliate a mano	500 g - 700 g	Patatine fritte	25 - 30 min.	200 °C	Sì	1 cucchiaino
Patatine fritte tagliate a mano	250 g	Patatine fritte	12 - 15 min.	200 °C	Sì	½ cucchiaino
Patatine fritte surgelate, (tagliate spesse)	500 g - 700 g	Patatine fritte	20 - 25 min.	200 °C	Sì	No
Patatine fritte surgelate, (tagliate spesse)	250 g	Patatine fritte	13 - 15 min.	200 °C	Sì	No
Patatine fritte surgelate (taglio sottile)	500 g - 700 g	Patatine fritte	18 - 20 min.	200 °C	Sì	No
Patatine fritte surgelate (taglio sottile)	250 g	Patatine fritte	10 - 12 min.	200 °C	Sì	No
Patatine fritte surgelate	500 g	Patatine fritte	12 - 15 min.	200 °C	Sì	No
Hash Brown surgelati	600 g	Patatine fritte	18 - 20 min.	200 °C	Sì	No
Patate fresche al cartoccio	1 kg (4)	Manuale	60 min.	180 °C	No	½ cucchiaino
CARNE/POLLAME/PESCE						
Bistecca	250 g (1)	Carne	10 - 15 min.	200 °C	Sì	½ cucchiaino
Braciola di maiale	600 g (3)	Carne	15 - 20 min.	180 °C	Sì	1 cucchiaino
Hamburger di manzo	340 g (2)	Carne	16 - 18 min.	180 °C	Sì	½ cucchiaino
Pollo arrosto intero	1,8 kg - 2,2 kg	Pollo	80 - 90 min.	170 °C	No	1 cucchiaino
Pollo arrosto intero	1,3 kg - 1,6 kg	Pollo	60 - 70 min.	170 °C	No	1 cucchiaino
Alette di pollo	1 kg	Pollo	30 - 35 min.	180 °C	Sì	No
Filetto di salmone	480 g (2)	Pesce	12 - 15 min.	180 °C	No	No
ALIMENTI SURGELATI						
Pesce in pastella congelato	400 g (2)	Pesce	12 - 15 min.	180 °C	Sì	No
Crocchette di pollo congelate	400 g	Pollo	12 - 15 min.	180 °C	Sì	No
Hamburger di verdure surgelate	450 g (4)	Verdura	15 - 20 min.	200 °C	Sì	No
Fette di pane all'aglio surgelate	6 fette	Manuale	10 min.	180 °C	Sì	No
VERDURA						
Anelli di cipolla congelati	400 g	Verdura	12 - 15 min.	200 °C	Sì	No
Verdure fresche arrostiti	800 g	Verdura	15 - 20 min.	180 °C	Sì	1 cucchiaino

Suggerimenti utili/Risoluzione dei problemi

PROBLEMA	CAUSA POTENZIALE	SOLUZIONE
Cibi troppo cotti/poco cotti	<ul style="list-style-type: none"> Impostazione errata della temperatura o del tempo 	<ul style="list-style-type: none"> Potrebbe essere necessario regolare il tempo e la temperatura in base al gusto desiderato. Poiché la tua friggitrice ad aria è più piccola di un normale forno, si riscalderà più velocemente e generalmente cuocerà in periodi di tempo più brevi.
Odore di bruciato	<ul style="list-style-type: none"> Accumulo di cibo all'interno del cassetto della friggitrice 	<ul style="list-style-type: none"> Fare riferimento alla sezione "Pulizia della friggitrice ad aria", pagina 13.
L'interfaccia del pannello a sfioramento non risponde	<ul style="list-style-type: none"> Il pannello è sporco o unto Eccesso di umidità sul pannello Il controller non funziona correttamente Il cassetto della friggitrice non è inserito 	<ul style="list-style-type: none"> Assicurarsi che il pannello sia pulito e privo di detriti prima dell'uso. Assicurarsi che il pannello sia pulito e asciutto e usare le mani asciutte per operare. Scollegare l'unità e lasciarla riposare per 60 secondi prima di ricollegarla. Se l'errore persiste, contattare l'assistenza post-vendita. Assicurarsi che il cassetto della friggitrice sia inserito correttamente.
Piccole gocce d'acqua e fuoriuscita di vapore dal cassetto durante la cottura	<ul style="list-style-type: none"> Acqua rilasciata dal cibo durante il ciclo di cottura 	<ul style="list-style-type: none"> Non è un problema e fa parte del normale ciclo di cottura. Asciugare le gocce con un panno morbido.

Servizio post vendita e pezzi di ricambio

Nel caso in cui l'apparecchio non funzioni ma sia in garanzia, restituire il prodotto al punto vendita in cui è stato acquistato per la sostituzione. Tenere presente che sarà richiesta una forma valida di prova d'acquisto. Per ulteriore assistenza, contattare il nostro servizio clienti: **Regno Unito: 0800 028 7154 | Spagna: 0900 81 65 10 | Francia: 0805 542 055.** Per tutti gli altri paesi, chiamare il numero **+44 800 028 7154**. Potrebbero essere applicate tariffe internazionali. In alternativa, inviare un'e-mail a: BrevilleEurope@newellco.com.

Smaltimento dei rifiuti

I prodotti elettrici di scarto non devono essere smaltiti con i rifiuti domestici. Si prega di riciclare in strutture idonee. Inviare un'e-mail a BrevilleEurope@newellco.com per ulteriori informazioni sul riciclaggio e RAEE.



seguridad del producto

LEER ATENTAMENTE Y CONSERVAR PARA CONSULTAS FUTURAS

Este aparato puede ser utilizado por niños a partir de 8 años y personas con capacidades físicas, sensoriales o mentales reducidas, o con falta de experiencia y conocimientos, si han recibido supervisión o instrucciones sobre el uso del aparato de forma segura y comprenden los posibles peligros.

Los niños no deben jugar con el aparato.

Los niños no deben realizar tareas de limpieza ni de mantenimiento, a menos que sean mayores de 8 años y estén supervisados.

Mantenga el aparato y su cable fuera del alcance de niños menores de 8 años.

Este producto debe ubicarse en una superficie estable con las asas colocadas para evitar el derrame de líquidos calientes.

 Las superficies del producto pueden calentarse durante el uso.

No utilice nunca el producto con un temporizador externo o un sistema de control remoto independiente.

No sumerja el cuerpo principal del aparato, el cable de alimentación ni

el enchufe en agua ni en ningún otro líquido.

Si el cable de alimentación está dañado, deberá ser sustituido por el fabricante, su agente de servicio técnico o personas que cuenten con una cualificación equivalente para evitar posibles riesgos.

Asegúrese de que el aparato se mantiene limpio después de su uso. Para más detalles, consulte la sección Cuidado y limpieza. Preste especial atención a qué artículos pueden sumergirse en agua y/o lavarse en un lavavajillas.

- ⚠ No utilice nunca este aparato para un uso distinto al previsto. Este aparato es para uso doméstico exclusivamente. No utilice este aparato en exterior.
- ⚠ Asegúrese siempre de tener las manos secas antes de manipular el enchufe o encender el aparato.
- ⚠ Utilice siempre el aparato sobre una superficie estable, segura, seca y horizontal.
- ⚠ Asegúrese de que el aparato esté apagado y desenchufado de la toma de corriente si se deja sin vigilancia, cuando no se utilice o antes de limpiarlo. No deje nunca el aparato sin supervisión cuando lo esté utilizando.
- ⚠ No utilice nunca este aparato con un temporizador externo o un mando a distancia independiente.
- ⚠ Deje siempre que el aparato se enfríe completamente antes de limpiarlo o guardarlo.
- ⚠ No utilice el aparato si se ha caído al suelo, si presenta signos visibles de daños o tiene fugas.
- ⚠ Evite que el cable de alimentación cuelgue del borde de una encimera, toque superficies calientes o se enrede, quede aprisionado o se pince.
- ⚠ No toque las partes metálicas del aparato durante su uso, ya que pueden estar muy calientes.
- ⚠ Utilice únicamente repuestos o accesorios recomendados por el fabricante.
- ⚠ Deje espacio suficiente por encima y por todos los lados para que circule el aire.
- ⚠ No deje que el aparato toque ningún material inflamable durante su uso (como cortinas o revestimientos murales).
- ⚠ Tenga especial cuidado si utiliza el aparato sobre superficies que puedan dañarse por el calor. Se recomienda el uso de un sistema de acolchado aislante.

Piezas

1. Flujo de aire (admisión)
2. Panel de control
3. Cajón de cocción
4. Bandeja antiadherente de la freidora de aire
5. Asa
6. Flujo de aire (salida)
7. Almacenamiento del cable

Panel de control

8. Alimentación
9. Ajuste de temperatura
10. Ajuste del temporizador
11. Inicio/parada
12. Ajustes preestablecidos

Tabla de preajustes

Preajustes	Temp.	Tiempo
Patatas fritas	200°C	18 min.
Pollo	200°C	22 min.
Verduras	180°C	10 min.
Bistec	200°C	15 min.
Pescado	180°C	12 min.
Homear	160°C	12 min.

Instrucciones de uso

Cómo preparar la freidora de aire para su primer uso

1. Retire todos los materiales de embalaje, adhesivos y etiquetas de la unidad.
2. Limpie el interior de la cesta y la bandeja de la freidora de aire con un paño húmedo utilizando sólo agua jabonosa suave. NO LO SUMERJA EN AGUA. Los productos de limpieza abrasivos, cepillos de fregar y productos químicos dañarán la unidad.
3. Coloque la unidad sobre una superficie plana.
4. Enchufe la freidora de aire a una toma de corriente.
5. Pulse el botón de encendido  la unidad se enciende.
6. Seleccione un modo de cocción preestablecido durante unos 15 minutos para eliminar cualquier residuo de fabricación que pueda quedar.

Modo preestablecido

1. Coloque la unidad sobre una superficie plana.
2. Enchufe la freidora de aire a una toma de corriente.
3. Coloque la bandeja de la freidora de aire en la parte inferior del cajón de la freidora.
4. Ponga los alimentos en la bandeja de la freidora de aire e introduzca de nuevo el cajón en la misma.
5. Pulse el botón de encendido  la unidad se enciende.
6. Elija el preajuste deseado: patatas fritas, pollo, verduras, filete, pescado u horneado. La temperatura y la hora aparecerán automáticamente.

NOTA: La temperatura preestablecida y el temporizador son sólo orientativos, consulte la Tabla de cocción de la freidora de aire para más información. Para ajustar la temperatura y la hora, utilice los signos más y menos que verá junto al símbolo de la temperatura (⬆) y la hora (⌚).

7. Pulse Start () para que la freidora de aire se ponga en marcha.
8. Una vez finalizado el temporizador, sonará una alerta acústica. Retire con cuidado el cajón de la freidora de aire y saque los alimentos con un utensilio de cocina apto para el calor. No lo coloque sobre una superficie que no sea resistente al calor. No incline el cajón para sacar los alimentos.

NOTA: Para pausar el ciclo de cocción, abra el cajón de la freidora de aire, el ciclo de cocción continuará cuando vuelva a introducir el cajón. Para detener el ciclo de cocción pulse el botón de inicio/parada, Start/Stop ()

Limpieza y mantenimiento de la freidora de aire

1. Limpie la freidora de aire y los accesorios después de cada uso.
2. Antes de limpiar su freidora de aire Breville®, desenchúfela y deje que se enfríe.
3. Limpie el interior de la freidora de aire con un paño húmedo utilizando sólo agua jabonosa suave. NO LO SUMERJA EN AGUA. Los productos de limpieza abrasivos, cepillos de fregar y productos químicos dañarán la unidad.
4. Vacíe con frecuencia el cajón y la bandeja de la freidora de aire para evitar la acumulación de restos y migas.
5. El cajón y la bandeja se pueden lavar en el lavavajillas.

Tabla de cocción de la freidora de aire

Alimentos	Peso	Función	Tiempo	Temperatura	Agitar/girar a mitad de cocción	Aceite
PATATAS						
Patatas fritas frescas	500 g - 700 g	Patatas fritas	25 - 30 min	200°C	Sí	1 cucharada
Patatas fritas frescas	250g	Patatas fritas	12 - 15 min.	200°C	Sí	½ cucharada
Patatas fritas congeladas, (corte grueso)	500 g - 700 g	Patatas fritas	20 - 25 min.	200°C	Sí	No
Patatas fritas congeladas, (corte grueso)	250g	Patatas fritas	13 - 15 min.	200°C	Sí	No
Patatas fritas congeladas, (corte fino)	500 g - 700 g	Patatas fritas	18 - 20 min.	200°C	Sí	No
Patatas fritas congeladas, (corte fino)	250g	Patatas fritas	10 - 12 min.	200°C	Sí	No
Patatas fritas de boniato congeladas	500g	Patatas fritas	12 - 15 min.	200°C	Sí	No
Hash Browns congeladas	600g	Patatas fritas	18 - 20 min.	200°C	Sí	No
Patatas asadas frescas	1kg (4)	Manual	60 min.	180°C	No	½ cucharada
CARNE/AVES/PESCADO						
Bistec	250g (1)	Carne	10 - 15 min.	200°C	Sí	½ cucharada
Chuletas de cerdo	600g (3)	Carne	15 - 20 min.	180°C	Sí	1 cucharada
Hamburguesas de ternera	340g (2)	Carne	16 - 18 min	180°C	Sí	½ cucharada
Pollo asado entero	1,8 kg - 2,2 kg	Pollo	80 - 90 min	170°C	No	1 cucharada
Pollo asado entero	1,3 kg - 1,6 kg	Pollo	60 - 70 min	170°C	No	1 cucharada
Alitas de pollo	1 kg	Pollo	30 - 35 min	180°C	Sí	No
Filete de salmón	480g (2)	Pescado	12 - 15 min.	180°C	No	No
ALIMENTOS CONGELADOS						
Pescado rebozado congelado	400g (2)	Pescado	12 - 15 min.	180°C	Sí	No
Nuggets de pollo congelados	400g	Pollo	12 - 15 min.	180°C	Sí	No
Hamburguesas vegetales congeladas	450g (4)	Verduras	15 - 20 min.	200°C	Sí	No
Rebanadas de pan de ajo congeladas	6 rebanadas	Manual	10 min	180°C	Sí	No
VERDURAS						
Aros de cebolla congelados	400g	Verduras	12 - 15 min.	200°C	Sí	No
Verduras frescas para asar	800g	Verduras	15 - 20 min.	180°C	Sí	1 cucharada

Consejos útiles/Solución de problemas

PROBLEMA	POSIBLE CAUSA	SOLUCIÓN
Alimentos demasiado cocidos/poco cocidos	<ul style="list-style-type: none"> Ajuste incorrecto de la temperatura o del tiempo 	<ul style="list-style-type: none"> Puede que tenga que ajustar el tiempo y la temperatura al gusto deseado. Como su freidora de aire es más pequeña que su horno normal, se calentará más rápido y generalmente cocinará en periodos de tiempo más cortos.
Olor a quemado	<ul style="list-style-type: none"> Acumulación de alimentos en el interior del cajón de la freidora 	<ul style="list-style-type: none"> Consulte la sección "Limpieza de la freidora de aire", página 17.
La interfaz del panel táctil no responde	<ul style="list-style-type: none"> El panel está sucio o grasiento Exceso de humedad en el panel El controlador no funciona correctamente El cajón de la freidora no está insertado 	<ul style="list-style-type: none"> Asegúrese de que el panel esté limpio y sin residuos antes de utilizarlo. Asegúrese de que el panel esté limpio y seco, manéjelo con las manos secas. Desenchufe el aparato y déjelo reposar durante 60 segundos antes de volver a enchufarlo. Si el error persiste, póngase en contacto con el servicio posventa. Asegúrese de que el cajón de la freidora está insertado correctamente.
Salen pequeñas gotas de agua y vapor del cajón durante la cocción	<ul style="list-style-type: none"> Los alimentos desprenden agua durante el ciclo de cocción 	<ul style="list-style-type: none"> Esto no es preocupante y forma parte del ciclo normal de cocción. Limpie las gotas con un paño suave.

Servicio posventa y piezas de repuesto

En caso de que el aparato no funcione pero esté en garantía, devuelva el producto en el lugar donde lo compró para su sustitución. Tenga en cuenta que se requerirá una prueba de compra válida. Si necesita más ayuda, póngase en contacto con nuestro Servicio de Atención al Consumidor: **Reino Unido: 0800 028 7154 | España: 0900 81 65 10 | Francia: 0805 542 055. Para los demás países, llame al +44 800 028 7154.** Pueden aplicarse tarifas internacionales. También puede enviar un correo electrónico: BrevilleEurope@newellco.com.

Eliminación de residuos

Los residuos de productos eléctricos no deben eliminarse con la basura doméstica. Le rogamos recicle en los puntos donde haya instalaciones. Envíenos un correo electrónico a BrevilleEurope@newellco.com para obtener más información sobre reciclaje y sobre residuos de aparatos eléctricos y electrónicos (RAEE).



segurança dos produtos

LEIA ATENTAMENTE E GUARDE PARA REFERÊNCIA FUTURA

Este aparelho pode ser utilizado por crianças com idade superior a 8 anos e por pessoas com capacidades físicas, sensoriais ou mentais reduzidas ou com falta de experiência e conhecimentos, sob supervisão ou se lhes tiverem sido dadas instruções relativas à utilização do aparelho de uma forma segura e compreenderem os perigos envolvidos.

Não permita que crianças brinquem com o aparelho.

A limpeza e a manutenção a executar pelo utilizador não devem ser feitas por crianças, a menos que tenham mais de 8 anos e sejam supervisionadas.

Mantenha o aparelho e o respetivo cabo fora do alcance de crianças com idade inferior a 8 anos.

Este produto tem de ser colocado numa superfície estável com as pegas posicionadas de modo a evitar o derrame de líquidos quentes.

 As superfícies do produto são suscetíveis de aquecer durante a utilização.

Nunca opere o aparelho por meios de um temporizador externo ou sistema de controlo remoto separado.

Nunca submerja o corpo principal do aparelho ou o cabo elétrico e a ficha em água ou em qualquer outro líquido.

Se o cabo de alimentação ficar danificado, deve ser substituído pelo fabricante, pelo agente de assistência ou por pessoas com qualificações semelhantes, a fim de evitar perigos.

Assegure que o aparelho é mantido limpo após a utilização. Para mais informações, consulte a secção Cuidados e limpeza. Preste especial atenção aos artigos que podem ser imersos em água e/ou colocados numa máquina de lavar louça.

- ⚠ Nunca utilize este aparelho para outro fim que não a sua utilização prevista. Este aparelho serve apenas para utilização doméstica. Não utilize este aparelho ao ar livre.
- ⚠ Certifique-se sempre de que tem as mãos secas antes de ligar à tomada ou ligar o aparelho.
- ⚠ Utilize sempre o aparelho numa superfície estável, segura, seca e nivelada.
- ⚠ Certifique-se de que o aparelho está desligado e desconectado da tomada de alimentação se for deixado sem vigilância, quando não estiver a ser utilizado ou antes de o limpar. Nunca deixe o aparelho vigilância durante a utilização.
- ⚠ Nunca utilize este aparelho com um temporizador externo ou um sistema de controlo remoto separado.
- ⚠ Deixe sempre o aparelho arrefecer completamente antes de o limpar ou guardar.
- ⚠ Não utilize o utensílio, caso ele tenha caído ou se houver sinais visíveis de danos ou fugas.
- ⚠ Nunca permita que o cabo de alimentação fique pendurado na extremidade do balcão, em contacto com superfícies quentes ou que fique enlaçado, preso ou entalado.
- ⚠ Não toque nas peças metálicas do aparelho durante a utilização, uma vez que podem ficar bastante quentes.
- ⚠ Utilize apenas peças sobresselentes ou acessórios recomendados pelo fabricante.
- ⚠ Deixe um espaço adequado acima e em todos os lados para a circulação do ar.
- ⚠ Não deixe que o aparelho toque em materiais inflamáveis durante a utilização (como cortinas ou revestimentos de parede).
- ⚠ É necessário cuidado ao usar o aparelho em superfícies que podem ser danificadas pelo calor. Recomenda-se a utilização de um tapete isolado.

Peças

1. Abertura para fluxo de ar (admissão)
2. Painel de controlo
3. Gaveta de cozedura
4. Tabuleiro da Air Fryer com revestimento antiaderente
5. Pega
6. Abertura para fluxo de ar (saída)
7. Armazenamento do cabo de alimentação

Painel de Controlo

8. Energia
9. Regulação da temperatura
10. Regulação do temporizador
11. Iniciar/Parar
12. Seleção de predefinições

Tabela de predefinições

Predefinições	Temp.	Tempo
Batatas fritas	200 °C	18 min
Frango	200 °C	22 min
Legumes	180 °C	10 min
Bife	200 °C	15 min
Peixe	180 °C	12 min
Cozer	160 °C	12 min

Instruções de utilização

Preparar a Air Fryer para a primeira utilização

1. Remova todos os materiais de embalagem, autocolantes e etiquetas do interior e exterior da unidade.
2. Limpe o cesto e o tabuleiro interiores da Air Fryer com um pano húmido, utilizando apenas água com sabão neutro. NÃO IMERGIR EM ÁGUA. Os produtos de limpeza abrasivos, as escovas de esfregar e os produtos de limpeza químicos danificam a unidade.
3. Coloque a unidade numa superfície plana.
4. Ligue a Air Fryer a uma tomada elétrica.
5. Prima o botão de alimentação (⏻) e a unidade liga-se.
6. Selecione um modo de cozedura predefinido para cerca de 15 minutos para eliminar qualquer resíduo de fabrico que possa ainda estar presente no aparelho.

Modo predefinido

1. Coloque a unidade numa superfície plana.
2. Ligue a Air Fryer a uma tomada elétrica.
3. Coloque o tabuleiro da Air Fryer no fundo da gaveta da Air Fryer.
4. Adicione os alimentos no tabuleiro da Air Fryer e volte a inserir a gaveta na Air Fryer.
5. Prima o botão de alimentação (⏻) para que a unidade se ligue.
6. Escolha a predefinição pretendida - Batatas fritas, Frango, Legumes, Bife, Peixe ou Bolos. A temperatura e a hora aparecerão automaticamente.

NOTA: A temperatura e o temporizador predefinidos são meramente indicativos. Para mais informações, consulte a Tabela de Cozedura da Air Fryer. Para ajustar a temperatura e a hora, utilize os sinais de mais e menos junto ao símbolo da temperatura (⬆) e da hora (⌚).

7. Prima Start (▶|×) para que a Air Fryer comece a funcionar.
8. Um alerta sonoro será emitido quando o temporizador estiver concluído. Retire cuidadosamente a gaveta da Air Fryer e os alimentos com um utensílio de cozinha seguro para o calor. Não a coloque numa superfície que não seja resistente ao calor. Não incline a gaveta para retirar os alimentos.

NOTA: Para interromper o ciclo de cozedura, abra a gaveta da Air Fryer, o ciclo de cozedura continuará quando a gaveta for reinserida. Para parar o ciclo de cozedura, prima Iniciar/Parar (▶|×).

Limpeza e manutenção da sua Air Fryer

1. Limpe a Air Fryer e os acessórios após cada utilização.
2. Antes de limpar a sua Breville® Air Fryer, desligue-a da corrente elétrica e deixe-a arrefecer.
3. Para limpar o interior da Air Fryer, passe um pano húmido utilizando apenas água com sabão neutro. NÃO IMERGIR EM ÁGUA. Os produtos de limpeza abrasivos, as escovas de esfregar e os produtos de limpeza químicos danificam a unidade.
4. Esvazie frequentemente a gaveta e o tabuleiro da Air Fryer para evitar a acumulação de migalhas.
5. A gaveta e o tabuleiro podem ser lavados na máquina de lavar loiça.

Tabela de Cozedura da Air Fryer

Alimentos	Peso	Função	Tempo	Temperatura	Agitar/Virar a meio da cozedura	Óleo
BATATAS						
Batatas fritas cortadas à mão	500 g - 700 g	Batatas fritas	25 - 30 min	200 °C	Sim	1 colher de sopa
Batatas fritas cortadas à mão	250 g	Batatas fritas	12 - 15 min	200 °C	Sim	½ colher de sopa
Batatas fritas congeladas (corte grosso)	500 g - 700 g	Batatas fritas	20 - 25 min	200 °C	Sim	Não
Batatas fritas congeladas (corte grosso)	250 g	Batatas fritas	13 - 15 min	200 °C	Sim	Não
Batatas fritas congeladas (corte fino)	500 g - 700 g	Batatas fritas	18 - 20 min	200 °C	Sim	Não
Batatas fritas congeladas (corte fino)	250 g	Batatas fritas	10 - 12 min	200 °C	Sim	Não
Batatas fritas de batata-doce congeladas	500 g	Batatas fritas	12 - 15 min	200 °C	Sim	Não
"Hash Browns" congelados	600 g	Batatas fritas	18 - 20 min	200 °C	Sim	Não
Batata assada	1 kg (4)	Manual	60 min	180 °C	Não	½ colher de sopa
CARNE/AVES/PEIXE						
Bife	250 g (1)	Carne	10 - 15 min	200 °C	Sim	½ colher de sopa
Costeletas de porco	600 g (3)	Carne	15 - 20 min	180 °C	Sim	1 colher de sopa
Hambúrgueres de carne de bovino	340 g (2)	Carne	16 - 18 min	180 °C	Sim	½ colher de sopa
Frango assado inteiro	1,8 kg - 2,2 kg	Frango	80 - 90 min	170 °C	Não	1 colher de sopa
Frango assado inteiro	1,3 kg - 1,6 kg	Frango	60 - 70 min	170 °C	Não	1 colher de sopa
Asas de frango	1 kg	Frango	30 - 35 min	180 °C	Sim	Não
Filete de salmão	480 g (2)	Peixe	12 - 15 min	180 °C	Não	Não
ALIMENTOS CONGELADOS						
Peixe panado congelado	400 g (2)	Peixe	12 - 15 min	180 °C	Sim	Não
Nuggets de frango congelados	400 g	Frango	12 - 15 min	180 °C	Sim	Não
Hambúrgueres de legumes congelados	450 g (4)	Legumes	15 - 20 min	200 °C	Sim	Não
Fatias de pão de alho congeladas	6 fatias	Manual	10 min	180 °C	Sim	Não
LEGUMES						
Anéis de cebola congelados	400 g	Legumes	12 - 15 min	200 °C	Sim	Não
Legumes frescos para assar	800 g	Legumes	15 - 20 min	180 °C	Sim	1 colher de sopa

Sugestões úteis / Resolução de problemas

PROBLEMA:	CAUSA POTENCIAL	SOLUÇÃO
Alimentos demasiado cozinhados / pouco cozinhados	<ul style="list-style-type: none"> Definição incorreta da temperatura ou do tempo 	<ul style="list-style-type: none"> Pode ser necessário ajustar o tempo e a temperatura ao gosto desejado. Uma vez que a sua Air Fryer é mais pequena do que um forno normal, aquece mais rapidamente e, geralmente, cozinha em períodos de tempo mais curtos.
Cheiro a queimado	<ul style="list-style-type: none"> Acumulação de alimentos na gaveta da fritadeira 	<ul style="list-style-type: none"> Consulte a secção "Limpar a sua Air Fryer", página 21.
A interface do painel tátil não responde	<ul style="list-style-type: none"> O painel está sujo ou gorduroso Excesso de humidade no painel O controlador não funciona corretamente A gaveta da fritadeira não está inserida 	<ul style="list-style-type: none"> Certifique-se de que o painel está limpo e sem detritos antes de o utilizar. Certifique-se de que o painel está limpo e seco e opere sempre com as mãos secas. Desligue a unidade e deixe-a repousar durante 60 segundos antes de a voltar a ligar. Se o erro persistir, contacte o serviço pós-venda. Verifique se a gaveta da fritadeira está corretamente inserida.
Pequenos pingos de água e vapor saem da gaveta durante a cozedura	<ul style="list-style-type: none"> Água libertada pelos alimentos durante o ciclo de cozedura 	<ul style="list-style-type: none"> Isto não é preocupante e faz parte do ciclo normal de cozedura. Limpe as gotas com um pano macio.

Serviço pós-venda e peças de substituição

No caso de o aparelho não funcionar mas ainda estiver dentro da garantia, devolva o produto ao local onde o comprou para obter um produto de substituição. Tenha em atenção que será necessário apresentar um comprovativo de compra válido. Para apoio adicional, contacte o nosso Departamento de Apoio ao Cliente: **Reino Unido: 0800 028 7154 | Espanha: 0900 81 65 10 | França: 0805 542 055.** Para todos os outros países, contactar +44 800 028 7154. Podem aplicar-se taxas internacionais. Em alternativa, enviar um e-mail: BrevilleEurope@newellco.com.

Eliminação de resíduos

Os produtos elétricos de desperdício não devem ser eliminados juntamente com o lixo doméstico. Faça a reciclagem desse material sempre que existam instalações para esse efeito. Para obter mais informação sobre REEE e reciclagem, envie um e-mail para BrevilleEurope@newellco.com.



produktsäkerhet

LÄS NOGA OCH SPARA DEM OM DU BEHÖVER LÄSA DEM IGEN

Denna apparat kan användas av barn från åtta års ålder och av personer med nedsatt fysisk, sensorisk eller mental kapacitet eller brist på erfarenhet och kunskap om de har fått handledning eller anvisningar om hur apparaten används på ett säkert sätt och förstår riskerna som är involverade.

Barn får inte leka med apparaten.

Rengöring och användarunderhåll får endast utföras av barn om de är minst åtta år gamla och övervakas av en vuxen.

Förvara apparaten och dess sladd utom räckhåll för barn under åtta år.

Produkten måste placeras på ett stabilt underlag med handtagen monterade för att undvika att spilla varma vätskor.

 Produktens utsida kan bli varm vid användning.

Produkten får aldrig sättas på/stängas av med en extern timer eller ett separat fjärrkontrollsystem.

Doppa aldrig någon del av apparaten eller nätsladden och kontakten i vatten eller någon annan vätska.

Om nätsladden skadas måste den bytas ut av tillverkaren, dennes serviceombud eller en person med liknande kvalifikationer för att undvika risker.

Se till att apparaten rengörs efter användning. Det finns mer information i avsnittet om skötsel och rengöring. Var särskilt försiktig när det gäller föremål som kan doppas i vatten och/eller placeras i en diskmaskin.

- ⚠ Använd aldrig apparaten till någonting annat än det den är avsedd för. Apparaten är endast avsedd för privat bruk. Apparaten får inte användas utomhus.
- ⚠ Se alltid till att dina händer är torra innan du hanterar kontakten eller slår på apparaten.
- ⚠ Använd alltid apparaten på ett stabilt, säkert, torrt och jämnt underlag.
- ⚠ Se till att apparaten är avstängd och urkopplad från vägguttaget om den lämnas obevakad, när den inte används eller före rengöring. Lämna aldrig apparaten utan uppsikt medan den är i bruk.
- ⚠ Använd aldrig den här apparaten med en extern timer eller ett separat fjärrkontrollsystem.
- ⚠ Låt alltid apparaten svalna helt före rengöring eller förvaring.
- ⚠ Använd inte apparaten om den har tappats, om det finns synliga tecken på skador eller om den läcker.
- ⚠ Låt aldrig nätsladden hänga över kanten på en arbetsbänk, vidröra varma underlag eller bli snodd, fastna eller bli klämd.
- ⚠ Vidrör inte apparatens utsida under användning eftersom den kan bli mycket varm.
- ⚠ Använd endast reservdelar eller tillbehör som rekommenderas av tillverkaren.
- ⚠ Lämna tillräckligt med utrymme för luftcirkulation på ovansidan och alla sidor.
- ⚠ Apparaten får inte vidröra lättantändligt material (till exempel gardiner eller tapeter) under användning.
- ⚠ Du måste vara försiktig när du använder apparaten på ytor som kan skadas av värme. Användning av isolerande underlägg rekommenderas.

Delar

1. Luftflödesventil (inlopp)
2. Kontrollpanel
3. Tillagningslåda
4. Luftfritösbricka med non-stick-beläggning
5. Handtag
6. Luftflödesventil (utlopp)
7. Förvaring av strömsladd

Kontrollpanel

8. Ström
9. Temperaturinställning
10. Timerinställning
11. Start/stopp
12. Förinställningar

Förinställningsdiagram

Förinställningar	Temp.	Tid
Pommes frites	200 °C	18 min.
Kyckling	200 °C	22 min.
Grönsaker	180 °C	10 min.
Biff	200 °C	15 min.
Fisk	180 °C	12 min.
Gräddning	160 °C	12 min.

Användningsinstruktioner

Förbereda din luftfritös inför det första användningstillfället

1. Ta bort allt förpackningsmaterial, klistermärken och etiketter inuti och på enheten.
2. Torka av invändig korg och fack i luftfritösen med en trasa som fuktats endast med mildt diskmedelsvatten. SÄNK INTE NED I VATTEN. Slipande rengöringsmedel, skurborstar och kemiska rengöringsmedel kommer att skada enheten.
3. Placera enheten på en plan yta.
4. Anslut luftfritösen till ett eluttag.
5. Tryck på strömknappen (⏻). Enheten slås på.
6. Välj valfritt förinställt tillagningsläge i cirka 15 minuter för att eliminera eventuella tillverkningsrester som kan finnas kvar.

Förinställt läge

1. Placera enheten på en plan yta.
2. Anslut luftfritösen till ett eluttag.
3. Placera luftfritösbrickan i botten av luftfritöslådan.
4. Lägg de livsmedel som ska tillagas i luftfritösbrickan och sätt tillbaka den i luftfritösen.
5. Tryck på strömknappen (⏻). Enheten slås på.
6. Välj önskad förinställning – pommes frites, kyckling, grönsaker, biff, fisk eller gräddning. Temperatur och tid visas automatiskt.

OBS: Den förinställda temperaturen och timern är endast vägledande, se tillagningstabellen för luftfritösen för detaljer. För att justera temperatur och tid, använd plus- och minus-tecknen bredvid symbolen för temperatur (⬆) och tid (⌛).

7. Tryck på Start (>|x) för starta luftfritösen.
8. En ljudsignal hörs när timern är klar. Ta försiktigt bort luftfritöslådan och maten med ett värmetåligt köksredskap. Placera inte lådan på en yta som inte är värmebeständig. Tippa inte lådan för att ta ut maten.

OBS: För att pausa tillagningscykeln, öppna luftfritöslådan. Tillagningscykeln fortsätter när lådan sätts in igen. För att stoppa tillagningscykeln, tryck på Start/Stop (>|x).

Rengöring och underhåll av din luftfritös

1. Rengör luftfritösen och tillbehören efter varje användning.
2. Innan du rengör din Breville®-luftfritös, koppla bort den från strömmen och låt den svalna.
3. För att rengöra insidan av luftfritösen, torka av med en fuktig trasa med endast mildt diskmedelsvatten. SÄNK INTE NED I VATTEN. Slipande rengöringsmedel, skurborstar och kemiska rengöringsmedel kommer att skada enheten.
4. Töm luftfritöslådan och -brickan ofta för att undvika ansamling av smulor.
5. Lådan och brickan kan diskas i diskmaskin.

Tillagningsschema för luftfritös

Livsmedel	Vikt	Funktion	Tid	Temperatur	Skaka lådan/ vänd maten efter halva tillagningen	Olja
POTATISAR						
Handskurna pommes frites	500 g–700 g	Pommes frites	25-30 minuter	200 °C	Ja	1 msk
Handskurna pommes frites	250 g	Pommes frites	12-15 min.	200 °C	Ja	½ msk
Frysta pommes frites (tjocka)	500 g–700 g	Pommes frites	20-25 min.	200 °C	Ja	Nej
Frysta pommes frites (tjocka)	250 g	Pommes frites	13-15 min.	200 °C	Ja	Nej
Frysta pommes frites (tunna)	500 g–700 g	Pommes frites	18-20 min.	200 °C	Ja	Nej
Frysta pommes frites (tunna)	250 g	Pommes frites	10-12 min.	200 °C	Ja	Nej
Frysta pommes frites av sötpotatis	500 g	Pommes frites	12-15 min.	200 °C	Ja	Nej
Frysta hash browns	600 g	Pommes frites	18-20 min.	200 °C	Ja	Nej
Färsk bakpotatis	1 kg (4)	Manuell	60 min.	180 °C	Nej	½ msk
KÖTT/FÄGEL/FISK						
Biff	250 g (1)	Kött	10-15 min.	200 °C	Ja	½ msk
Fläskkotletter	600 g (3)	Kött	15-20 min.	180 °C	Ja	1 msk
Nötköttburgare	340 g (2)	Kött	16-18 min.	180 °C	Ja	½ msk
Helstekt kyckling	1,8 kg–2,2 kg	Kyckling	80-90 min.	170 °C	Nej	1 msk
Helstekt kyckling	1,3 kg–1,6 kg	Kyckling	60-70 min.	170 °C	Nej	1 msk
Kycklingvingar	1 kg	Kyckling	30-35 min.	180 °C	Ja	Nej
Laxfilé	480 g (2)	Fisk	12-15 min.	180 °C	Nej	Nej
FRYSTA LIVSMEDEL						
Fryst panerad fisk	400 g (2)	Fisk	12-15 min.	180 °C	Ja	Nej
Frysta kycklingnuggets	400 g	Kyckling	12-15 min.	180 °C	Ja	Nej
Frysta grönsaksburgare	450 g (4)	Grönsaker	15-20 min.	200 °C	Ja	Nej
Frysta vitlöksbrödsskivor	6 skivor	Manuell	10 min.	180 °C	Ja	Nej
GRÖNSAKER						
Frysta lökringar	400 g	Grönsaker	12-15 min.	200 °C	Ja	Nej
Stekning av färska grönsaker	800 g	Grönsaker	15-20 min.	180 °C	Ja	1 msk

Praktiska tips/felsökning

PROBLEM	POTENTIELL ORSAK	LÖSNING
Överkokta/underkokta livsmedel	<ul style="list-style-type: none"> Felaktig temperatur eller tidsinställning 	<ul style="list-style-type: none"> Du kan behöva justera tid och temperatur till önskad smak. Eftersom din luftfritös är mindre än din vanliga ugn, kommer den att värmas upp snabbare och i allmänhet tillaga livsmedel snabbare.
Det luktar bränt	<ul style="list-style-type: none"> Livsmedel har ansamlats i fritöslådan 	<ul style="list-style-type: none"> Se avsnittet "Rengöra din luftfritös" på sidan 25.
Pekskärmsgränssnittet svarar inte	<ul style="list-style-type: none"> Panelen är smutsig eller flottig Överskott av fukt på panelen Styrenheten fungerar inte Fritöslådan är inte insatt 	<ul style="list-style-type: none"> Se till att panelen är ren och fri från skräp innan du använder den. Se till att panelen är ren och torr och använd den med torra händer. Koppla ur enheten och låt den vila i 60 sekunder innan du ansluter den igen. Kontakta kundsupport om felet kvarstår. Se till att fritöslådan är korrekt isatt.
Små vattendroppar och ånga kommer ut ur lådan under tillagningen	<ul style="list-style-type: none"> Vatten som frigörs från maten under tillagningscykeln 	<ul style="list-style-type: none"> Detta är inget problem och är en del av den normala tillagningscykeln. Torka upp dropparna med en mjuk trasa.

Efterförsäljning och reservdelar

Om apparaten inte fungerar och garantin fortfarande gäller returnerar du produkten till inköpsstället så att apparaten kan bytas ut. Tänk på att ett giltigt inköpsbevis krävs. Kontakta vår kundtjänst avdelning om du behöver ytterligare hjälp:
Storbritannien: 0800 028 7154 | Spanien: 0900 81 65 10 | Frankrike: 0805 542 055. Övriga länder: ring +44 800 028 7154.
 Internationella priser kan gälla. Du kan också skicka e-post: BrevilleEurope@newellco.com.

Avfallshandling

Elektriskt avfall ska inte slängas tillsammans med hushållsavfall. Produkterna bör i möjligaste mån återvinnas. Skicka e-post till oss på BrevilleEurope@newellco.com om du vill veta mer om återvinning och WEEE-direktivet för hantering av elektriskt och elektroniskt avfall.



produksikkerhet

LES NØYE OG OPPBEVAR FOR FREMTIDIG REFERANSE

Dette produktet kan brukes av barn fra 8 år og oppover og personer med reduserte fysiske, sensoriske eller mentale evner eller manglende erfaring og kunnskap hvis de er under tilsyn eller er gitt instruksjoner om bruk på en trygg måte og forstår farene involvert.

Barn skal ikke leke med apparatet.

Rengjøring og vedlikehold skal ikke foretas av barn som er under 8 år eller uten tilsyn.

Hold apparatet og ledningen utenfor rekkevidden til barn under 8 år.

Produktet må stå på en stabil overflate med håndtakene i posisjon for å unngå søling av varm væske.

 Deler av utstyret vil bli varmt under bruk.

Ikke bruk produktet ved hjelp av en ekstern timer eller et separat fjernkontrollsystem.

Dypp aldri en del av apparatet eller strømkabelen i vann eller annen væske.

Hvis strømledningen er skadet, må den erstattes av produsenten, en servicetekniker eller lignende kvalifisert person for ikke å utgjøre en fare.

Sørg for at apparatet holdes rent etter bruk. Se delen Vedlikehold og rengjøring for mer informasjon. Vær spesielt forsiktig med elementer som kan senkes i vann og/eller vaskes i oppvaskmaskin.

- ⚠ Bruk aldri dette apparatet til noe annet enn tiltenkt bruk. Dette apparatet er kun ment for husholdningsbruk. Ikke bruk apparatet utendørs.
- ⚠ Sørg alltid for at hendene dine er tørre før du tar i støpselet eller slår på apparatet.
- ⚠ Bruk alltid apparatet på en stabil, sikker, tørr og jevn overflate.
- ⚠ Påse at apparatet er slått av og koblet fra strømforsyningen dersom det forlates uten oppsyn, når det ikke er i bruk samt før rengjøring. Ikke la apparatet være uten oppsyn når det er i bruk.
- ⚠ Ikke bruk dette apparatet med en ekstern timer eller et separat fjernkontrollsystem.
- ⚠ La alltid apparatet bli helt kaldt før rengjøring eller oppbevaring.
- ⚠ Ikke bruk apparatet hvis det har falt i gulvet, hvis det har synlige tegn på skader eller hvis det lekker.
- ⚠ Aldri la strømledningen henge over kanten av en benkeplate, berøre varme overflater eller få knute, bli sittende fast eller komme i klem.
- ⚠ Ikke rør apparatets ytre overflater under bruk, da de kan bli svært varme.
- ⚠ Bruk kun reservedeler eller tilbehør som er anbefalt av produsenten.
- ⚠ Sørg for tilstrekkelig med rom over og omkring apparatet for luft sirkulasjon.
- ⚠ Ikke la apparatet komme i kontakt med brennbart materiale ved bruk (som f.eks. gardiner eller veggkledning).
- ⚠ Vær varsom når du bruker apparatet på overflater som kan skades av varme. Bruk av en isolasjonsplate anbefales.

Deler

1. Luftstrømventil (inntak)
2. Kontrollpanel
3. Matlagingskuff
4. Luftfrityrbrett med non-stick belegg
5. Håndtak
6. Luftstrømventil (uttak)
7. Oppbevaring av strømledning

Kontrollpanel

8. Strøm
9. Temperaturinnstilling
10. Tidsinnstilling
11. Start/ stopp
12. Forhåndsinnstilling

Liste over forhåndsinnstillinger

























Forhåndsinnstillinger	Temp.	Tid
Frites	200°C	18min.
Kylling	200°C	22min.
Grønnsaker	180°C	10min.
Biff	200°C	15min.
Fisk	180°C	12min.
Bake	160°C	12min.

Bruksanvisning

Klargjøring av luftfrityrkokeren for første gangs bruk

1. Fjern all emballasje, klistremerker og etiketter i og på enheten.
2. Rengjør den innvendige kurven og brettet til luftfrityrkokeren med en fuktig klut og kun mildt såpevann. IKKE SENK NED I VANN. Skuremidler, skurebørster og kjemiske rengjøringsmidler vil skade enheten.
3. Sett enheten på et flatt underlag.
4. Koble luftfrityrkokeren til en stikkontakt.
5. Trykk på strømknappen  enheten slås på.
6. Velg en forhåndsinnstilt tilberedningsmodus i ca. 15 minutter for å eliminere eventuelle produksjonsrester som kan gjenstå.

Forhåndsinnstilt modus

1. Sett enheten på et flatt underlag.
2. Koble luftfrityrkokeren til en stikkontakt.
3. Sett brettet i bunnen av skuffen.
4. Legg mat i brettet og sett skuffen tilbake i luftfrityrkokeren.
5. Trykk på strømknappen () enheten slås på.
6. Velg ønsket forhåndsinnstilling – pommes frites, kylling, grønnsaker, biff, fisk eller bake. Temperatur og tid vises automatisk.
MERK: Den forhåndsinnstilte temperaturen og tidtakeren er kun veiledende. Se luftfrityrkokerens matlagingsstabell for detaljert informasjon. For å justere temperatur og tid, bruk pluss- og minustegnene ved siden av temperaturen () og tid () symbol.
7. Trykk Start () for å starte luftfrityrkokeren.
8. Et akustisk signal vil lyde når programmet er fullført. Fjern forsiktig skuffen og maten med et varmesikkert kjøkkenredskap. Ikke legg den på en overflate som ikke er varmebestandig. Ikke vipp skuffen for å fjerne mat.
MERK: For å pause tilberedningssyklusen, åpne skuffen, tilberedningssyklusen fortsetter når skuffen settes inn igjen. For å stoppe tilberedningssyklusen, trykk på Start/Stop () () () () () () () () () () () () () () () () () () () () (

Rengjøring og vedlikehold av luftfrityrkokeren

1. Rengjør luftfrityrkokeren og tilbehøret etter hver bruk.
2. Før du rengjør Breville® luftfrityrkokeren, koble den fra og la den avkjøles.
3. For å rengjøre innsiden av luftfrityrkokeren, tørk av med en fuktig klut med kun mildt såpevann. IKKE SENK NED I VANN. Skuremidler, skurebørster og kjemiske rengjøringsmidler vil skade enheten.
4. Tøm skuffen og brettet til luftfrityrkokeren ofte for å unngå opphopning av smuler.
5. Skuff og brett tåler oppvaskmaskin.

Matlagingstabell for luftfrityrkokeren

Mat	Vekt	Funksjon	Tid	Temperatur	Rist/snu halvveis gjennom stekingen	Olje
POTETER						
Håndkuttede pommes frites	500g - 700g	Frites	25 - 30 min	200°C	Ja	1 ss
Håndkuttede pommes frites	250 g	Frites	12 - 15 min	200°C	Ja	½ ss
Frosne pommes frites, (tykke)	500g - 700g	Frites	20 - 25 minutter	200°C	Ja	Nei
Frosne pommes frites, (tykke)	250 g	Frites	13 - 15 min	200°C	Ja	Nei
Frosne pommes frites, (tynne)	500g - 700g	Frites	18 - 20 min	200°C	Ja	Nei
Frosne pommes frites, (tynne)	250 g	Frites	10 - 12 min	200°C	Ja	Nei
Frosne søtpotetfries	500g	Frites	12 - 15 min	200°C	Ja	Nei
Frosne Hash Browns	600g	Frites	18 - 20 min	200°C	Ja	Nei
Ferske jakkepoteter	1 kg (4)	Manuell	60 min	180°C	Nei	½ ss
KJØTT/FJÆRFE/FISK						
Biff	250g (1)	Kjøtt	10 - 15 min	200°C	Ja	½ ss
Svinekoteletter	600g (3)	Kjøtt	15 - 20 min	180°C	Ja	1 ss
Hamburgere	340g (2)	Kjøtt	16 - 18 min	180°C	Ja	½ ss
Helstekt kylling	1,8 kg - 2,2 kg	Kylling	80 - 90 minutter	170°C	Nei	1 ss
Helstekt kylling	1,3 kg - 1,6 kg	Kylling	60 - 70 minutter	170°C	Nei	1 ss
Kyllingvinger	1 kg	Kylling	30 - 35 min	180°C	Ja	Nei
Laksefilet	480g (2)	Fisk	12 - 15 min	180°C	Nei	Nei
FROSSEN MAT						
Frossenfisk i batter (røre)	400g (2)	Fisk	12 - 15 min	180°C	Ja	Nei
Frosne kyllingnuggets	400g	Kylling	12 - 15 min	180°C	Ja	Nei
Frosne grønnsaksburgere	450g (4)	Grønnsaker	15 - 20 min	200°C	Ja	Nei
Frosne hvitløksbrødsiver	6 skiver	Manuell	10 min	180°C	Ja	Nei
GRØNNSAKER						
Frosne løkringer	400g	Grønnsaker	12 - 15 min	200°C	Ja	Nei
Friske stekegrønnsaker	800g	Grønnsaker	15 - 20 min	180°C	Ja	1 ss

Nyttige tips / feilsøking

PROBLEM	MULIG ÅRSAK	LØSNING
Overkøkt / underkøkt mat	<ul style="list-style-type: none"> Feil temperatur- eller tidsinnstilling 	<ul style="list-style-type: none"> Du må kanskje justere tid og temperatur til ønsket smak. Fordi din Air Fryer er mindre enn den vanlige ovnen din, vil den varmes opp raskere og vanligvis tilberedes på kortere tidsrom.
Det lukter brent	<ul style="list-style-type: none"> Matbelegg inne i frityrskuffen 	<ul style="list-style-type: none"> Se avsnittet "Rengjøre luftfrityrkokeren, side 29.
Berøringspanelets grensesnitt reagerer ikke	<ul style="list-style-type: none"> Panelet er skittent eller fettete For mye fuktighet på panel Kontrolleren fungerer ikke Frityrskuffen er ikke satt inn 	<ul style="list-style-type: none"> Sørg for at panelet er rent og fritt for rusk før bruk. Sørg for at panelet er rent og tørt, og bruk tørre hender til å betjene. Koble fra enheten og la den hvile i 60 sekunder før du kobler den til igjen. Kontakt kundestøtte hvis feilen vedvarer. Sørg for at frityrskuffen er satt inn riktig.
Små vanndråper og damp kommer ut av skuffen under matlaging	<ul style="list-style-type: none"> Vann som frigjøres fra maten under tilberedningszyklusen 	<ul style="list-style-type: none"> Dette er ikke et problem og er en del av den normale kokesyklusen. Tørk opp drypp med en myk klut.

Ettersalg og reservedeler

Hvis apparatet ikke fungerer, men er under garanti, må du returnere produktet til stedet det ble kjøpt for en erstatning. Vær oppmerksom på at en gyldig form for kjøpsbevis vil være nødvendig. Hvis du vil ha mer støtte, kan du kontakte vår forbrukerserviceavdeling i: **Storbritannia: 0800 028 7154 | Spania: 0900 81 65 10 | Frankrike: 0805 542 055. For alle andre land kan du ringe + 44 800 028 7154.** Internasjonale priser kan påløpe. Eller send en e-postmelding til: BrevilleEurope@newellco.com.

Avfallshåndtering

Elektriske produkter skal ikke kastes sammen med vanlig husholdningsavfall. Resirkuler der slike anlegg finnes. Dersom du har spørsmål angående resirkulering eller WEEE (Waste Electrical and Electronic Equipment Regulation), kan du sende en e-postmelding til BrevilleEurope@newellco.com.



produksikkerhed

LÆS DISSE OMHYGGELIGT IGENNEM, OG OPBEVAR DEM TIL FREMTIDIG BRUG

Dette apparat må anvendes af børn på 8 år og derover samt af personer med fysiske, sansemæssige eller mentale handicap eller manglende erfaring og viden, såfremt vedkommende er under opsyn eller har modtaget anvisninger i forsvarlig brug af apparatet, og vedkommende forstår farerne i forbindelse med brugen.

Børn må ikke lege med apparatet.

Rengøring og vedligeholdelse må ikke foretages af børn, med mindre de er over 8 år og under opsyn.

Hold apparatet og ledningen uden for rækkevidde for børn under 8 år.

Dette produkt skal stilles på en stabil overflade med håndtagene placeret således, at der er mindst risiko for at spilde varme væsker.

 Dele af produktet kan blive varme under brug.

Brug aldrig produktet sammen med en ekstern timer eller et separat fjernbetjeningssystem.

Nedsenk aldrig nogen del af apparatet eller ledningen og stikket i vand eller nogen anden væske.

Hvis forsyningsledningen er beskadiget, skal den udskiftes af producenten, dennes serviceagent eller en tilsvarende kvalificeret person for at undgå sikkerhedsfarer.

Sørg for, at apparatet holdes rent efter brug. Få flere oplysninger i afsnittet om pleje og rengøring. Vær særlig forsigtig med genstande, der kan nedsænkes i vand og/eller en opvaskemaskine.

- ⚠ Brug aldrig dette apparat til andet end dets tilsigtede anvendelse. Dette apparat er kun beregnet til husholdningsbrug. Brug ikke apparatet udendørs.
- ⚠ Sørg altid for, at dine hænder er tørre, inden du rører ved stikket eller tænder for apparatet.
- ⚠ Anvend altid apparatet på en stabil, fast, tør og plan overflade.
- ⚠ Sørg for, at apparatet er slukket, og at stikket er taget ud af stikkontakten, hvis det efterlades uden opsyn, når det ikke er i brug, eller før det rengøres. Lad aldrig apparatet være uden opsyn, når det er i brug.
- ⚠ Brug aldrig dette apparat med en ekstern timer eller et separat fjernbetjeningssystem.
- ⚠ Lad altid apparatet køle helt ned inden rengøring eller opbevaring.
- ⚠ Undlad at anvende apparatet, hvis det er blevet tabt, udviser synlige tegn på skader eller lækker.
- ⚠ Lad aldrig ledningen hænge ud over kanten af et bord, komme i kontakt med varme overflader, slå knuder eller komme i klemme.
- ⚠ Undlad at røre ved apparatets ydersider under brug, da de kan blive meget varme.
- ⚠ Brug kun reservedele eller tilbehør, som anbefales af producenten.
- ⚠ Sørg for tilstrækkelig plads til luftcirkulation over og rundt om alle sider.
- ⚠ Sørg for, at apparatet ikke kommer i berøring med brandbare materialer under brug (som fx gardiner eller vægbeklædninger).
- ⚠ Vær forsigtig, hvis apparatet bruges på overflader, der kan beskades af varme. Det anbefales at bruge en isolerende bordskåner.

Dele

1. Luftstrømsventil (indtag)
2. Kontrolpanel
3. Madlavningsskuffe
4. Slip let-belagt airfryerbakke
5. Håndtag
6. Luftstrømsventil (udløb)
7. Opbevaring af strømkabel

Kontrolpanel

8. Strøm
9. Temperaturindstilling
10. Timerindstilling
11. Start/stop
12. Forudindstillinger

Diagram over forudindstillinger

Forudindstillinger	Temp.	Tid
Pommes frites	200°C	18 min.
Kylling	200°C	22 min.
Grøntsager	180°C	10 min.
Bøf	200°C	15 min.
Fisk	180°C	12 min.
Bagning	160°C	12 min.

Brugsanvisning

Klargøring af din airfryer til første brug

1. Fjern alle emballagematerialer, klistermærker og etiketter i og på enheden.
2. Rengør den indvendige kurv og bakke i airfryeren med en fugtig klud med kun mildt sæbevand. NEDS/ÆNK IKKE I VAND. Slibende rengøringsmidler, skurebørster og kemiske rengøringsmidler vil beskadige enheden.
3. Placer enheden på en flad overflade.
4. Sæt airfryeren i en stikkontakt.
5. Tryk på tænd/sluk-knappen (⏻). Enheden tænder.
6. Vælg en hvilken som helst forudindstillet tilberedningsfunktion i ca. 15 minutter for at fjerne eventuelle rester fra fremstillingen.

Forudindstillet tilstand

1. Placer enheden på en flad overflade.
2. Sæt airfryeren i en stikkontakt.
3. Placer airfryerbakken i bunden af airfryerskuffen.
4. Placer mad i airfryerbakken, og sæt airfryerskuffen tilbage i airfryeren.
5. Tryk på tænd/sluk-knappen (⏻). Enheden tænder.
6. Vælg den ønskede forudindstilling – pommes frites, kylling, grøntsager, bøf, fisk eller bagning. Temperatur og tid vises automatisk.
BEMÆRK: Den forudindstillede temperatur og tid er kun vejledende, se airfryer-tilberedningsskemaet for flere oplysninger. For at justere temperatur og tid skal du bruge plus- og minustegnene ved siden af temperaturen (⬆) og tidssymbolet (⏻).
7. Tryk på start (>|x) for at starte airfryeren.
8. Der lyder en alarm, når timeren er færdig. Fjern forsigtigt airfryerskuffen og maden med et varmebestandigt køkkenredskab. Læg den ikke på en overflade, som ikke er varmebestandig. Vip ikke skuffen for at fjerne maden.
BEMÆRK: For at standse tilberedningscyklussen skal du åbne airfryerskuffen. Tilberedningscyklussen fortsætter, når skuffen sættes i igen. For at stoppe tilberedningscyklussen skal du trykke på start/stop (>|x).

Rengøring og vedligeholdelse af din airfryer

1. Rengør airfryeren og tilbehør efter hver brug.
2. Før du rengør din Breville® airfryer, skal du tage stikket ud af stikkontakten og lade den køle af.
3. For at rengøre airfryeren indvendigt skal du tørre den af med en fugtig klud med kun mildt sæbevand. NEDS/ÆNK IKKE I VAND. Slibende rengøringsmidler, skurebørster og kemiske rengøringsmidler vil beskadige enheden.
4. Tøm airfryerskuffen og -bakken ofte for at undgå ophobning af krummer.
5. Skuffe og bakke tåler opvaskemaskine.

Airfryer tilberedningsskema

Fødevarer	Vægt	Funktion	Tid	Temperatur	Ryst/vend halvvejs gennem tilberedningen	Olie
KARTOFLER						
Håndskårede pommes frites	500-700 g	Pommes frites	25-30 min.	200°C	Ja	1 spsk.
Håndskårede pommes frites	250 g	Pommes frites	12-15 min.	200°C	Ja	½ spsk.
Frosne pommes frites, (tykt skåre)	500-700 g	Pommes frites	20-25 min.	200°C	Ja	Nej
Frosne pommes frites, (tykt skåre)	250 g	Pommes frites	13-15 min.	200°C	Ja	Nej
Frosne pommes frites, (tyndt skåret)	500-700 g	Pommes frites	18-20 min.	200°C	Ja	Nej
Frosne pommes frites, (tyndt skåret)	250 g	Pommes frites	10-12 min.	200°C	Ja	Nej
Frosne pommes frites af sød kartoffel	500 g	Pommes frites	12-15 min.	200°C	Ja	Nej
Frosne hash browns	600 g	Pommes frites	18-20 min.	200°C	Ja	Nej
Rå bagekartofler	1 kg (4)	Manuel	60 min.	180°C	Nej	½ spsk.
KØD/FJERKRÆ/FISK						
Bøf	250 g (1)	Kød	10-15 min.	200°C	Ja	½ spsk.
Svinekoteletter	600 g (3)	Kød	15-20 min.	180°C	Ja	1 spsk.
Okseburgere	340 g (2)	Kød	16-18 min.	180°C	Ja	½ spsk.
Hel grillkylling	1,8-2,2 kg	Kylling	80-90 min.	170°C	Nej	1 spsk.
Hel grillkylling	1,3-1,6 kg	Kylling	60-70 min.	170°C	Nej	1 spsk.
Kyllingevinger	1 kg	Kylling	30-35 min.	180°C	Ja	Nej
Laksefilet	480 g (2)	Fisk	12-15 min.	180°C	Nej	Nej
FROSNE FØDEVARER						
Frosne panerede fisk	400 g (2)	Fisk	12-15 min.	180°C	Ja	Nej
Frosne kyllingenuggets	400 g	Kylling	12-15 min.	180°C	Ja	Nej
Frosne vegetarburgere	450 g (4)	Grøntsager	15-20 min.	200°C	Ja	Nej
Frosne skiver hvidløgsbrød	6 skiver	Manuel	10 min.	180°C	Ja	Nej
GRØNTSAGER						
Frosne løgringe	400 g	Grøntsager	12-15 min.	200°C	Ja	Nej
Friske grøntsager til stegning	800 g	Grøntsager	15-20 min.	180°C	Ja	1 spsk.

Nyttige tips/fejlfinding

PROBLEM	MULIG ÅRSAG	LØSNING
Mad har fået for meget/ for lidt	<ul style="list-style-type: none"> Forkert temperatur- eller tidsindstilling 	<ul style="list-style-type: none"> Du skal muligvis justere tid og temperatur efter smag. Fordi din airfryer er mindre end din almindelige ovn, vil den varme hurtigere op og generelt lave maden på kortere tid.
Brændt lugt	<ul style="list-style-type: none"> Madophobning inde i airfryerskuffen 	<ul style="list-style-type: none"> Se afsnittet "Rengøring af din airfryer", side 33.
Kontrolpanelets interface reagerer ikke	<ul style="list-style-type: none"> Panelet er snavset eller fedtet Overskydende fugt på panelet Kontrolenheden er i uorden Airfryerskuffen er ikke sat i 	<ul style="list-style-type: none"> Sørg for, at panelet er rent og frit for snavs før brug. Sørg for, at panelet er rent og tørt, og brug tørre hænder til at betjene. Tag stikket ud af stikkontakten, og lad apparatet hvile i 60 sekunder, før du tilslutter det igen. Kontakt eftersalgssupport, hvis fejlen fortsætter. Sørg for, at airfryerskuffen er sat korrekt i.
Små vanddryp og damp kommer ud af skuffen under tilberedningen	<ul style="list-style-type: none"> Vand frigivet fra mad under tilberedningscyklussen 	<ul style="list-style-type: none"> Dette er ikke et problem og er en del af den normale tilberedningscyklus. Tør gerne dryp op med en blød klud.

Eftersalg og reservedele

Hvis apparatet ikke virker, men er dækket af garantien, skal produktet returneres til det oprindelige købssted med henblik på udskiftning. Bemærk, at et gyldigt købsbevis er påkrævet. Kontakt vores kundeserviceafdeling for yderligere support: **Storbritannien: 0800 028 7154 | Spanien: 0900 81 65 10 | Frankrig: 0805 542 055. Andre lande: +44 800 028 7154.** Internationale takster kan være gældende. Det er også muligt at sende en e-mail til: BrevilleEurope@newellco.com.

Bortskaffelse af affald

Elektriske affaldsprodukter må ikke bortskaffes sammen med husholdningsaffald. De bør om muligt indleveres på et genbrugsanlæg. Send en e-mail til os på BrevilleEurope@newellco.com for at få yderligere oplysninger om genbrug samt affald af elektrisk og elektronisk udstyr.



tuoteturvallisuus

LUE TARKOIN JA PIDÄ TALLESSA

Kahdeksan vuotta täyttäneet lapset, fyysisesti tai henkisesti vammaiset, aistivammaiset ja riittävää kokemusta tai tietämystä vailla olevat saavat käyttää laitetta, jos heitä on ohjattu tai opastettu laitteen turvallisessa käytössä ja jos he ymmärtävät sen käyttöön liittyvät riskit.

Laitetta ei ole tarkoitettu lasten leikkikaluksi.

Lapset eivät saa puhdistaa tai huoltaa laitetta, elleivät he ole yli kahdeksanvuotiaita ja aikuisen valvonnassa.

Pidä laite ja sen virtajohto alle kahdeksanvuotiaiden lasten ulottumattomissa.

Tämä tuote on asetettava vakaalle pinnalle ja kahvat asetettava niin, että kuumaa nestettä ei läiky.

 Tuotteen pinnat voivat kuumentua käytössä.

Älä koskaan käytä tuotetta ulkoisen ajastimen tai erillisen kaukosäädinjärjestelmän kautta.

Älä koskaan upota laitetta tai sen virtajohtoa ja pistoketta veteen tai muuhun nesteeseen.

Jos laitteen virtajohto vaurioituu, se on turvallisuussyistä vaihdettava valmistajan, valtuutetun huoltoedustajan tai muun pätevän henkilön toimesta.

Puhdista laite käytön jälkeen. Katso lisätietoja hoito- ja puhdistusosiosta. Kiinnitä erityistä huomiota osiin, jotka voidaan upottaa veteen ja/tai pestä astianpesukoneessa.

- ⚠ Laitetta saa käyttää vain sen suunniteltuun käyttötarkoitukseen. Laite on tarkoitettu vain kotitalouskäyttöön. Laitetta ei ole tarkoitettu ulkokäyttöön.
- ⚠ Varmista aina, että kätesi ovat kuivat, ennen kuin käsittelet pistoketta tai kytket laitteeseen virtaa.
- ⚠ Laitteen on käytön aikana oltava vakaalla, kuivalla ja tasaisella alustalla.
- ⚠ Varmista, että laite on sammutettu ja irrotettu pistorasiasta, jos se jätetään vartioimatta tai se ei ole käytössä sekä ennen sen puhdistusta. Älä koskaan jätä laitetta valvomatta, kun se on käytössä.
- ⚠ Älä koskaan käytä tätä laitetta ulkoisella ajastimella tai erillisellä kaukosäädinjärjestelmällä.
- ⚠ Anna laitteen aina jäähtyä täysin ennen puhdistusta tai varastointia.
- ⚠ Laitetta ei saa käyttää, jos se on päässyt putoamaan, jos siinä näkyy vaurioita tai jos se vuotaa.
- ⚠ Älä koskaan anna laitteen virtajohdon roikkua pöydän reunan yli, koskettaa kuumaa pintaa, päästä takertumaan tai joutua solmulle tai puristuksiin.
- ⚠ Älä koske laitteen ulkopintoihin käytön aikana, sillä ne voivat olla erittäin kuumia.
- ⚠ Käytä vain valmistajan suosittelemia varaosia tai lisävarusteita.
- ⚠ Jätä laitteen yläpuolelle ja kaikille sivuille riittävästi tilaa, jotta ilma pääsee kiertämään.
- ⚠ Laite ei saa käytön aikana koskea mihinkään tulenarkoihin materiaaleihin (kuten verhoihin tai seinäpäällysteisiin).
- ⚠ Laitetta on käytettävä varoen pinnoilla, joita kuumuus voi vahingoittaa. Eristävän suojuksen käyttöä suositellaan.

Osat

1. Ilmanottoaukko (imu)
2. Ohjauspaneeli
3. Kypsennyslokero
4. Tarttumaton päällystetty kiertoilmakypsentimen alusta
5. Kahva
6. Ilmavirtausaukko (poistoaukko)
7. Virtajohdon säilytys

Ohjauspaneeli

8. Virta
9. Lämpötilan asetus
10. Ajastimen asetus
11. Käynnistys/ pysäytys
12. Esiasetusten asetus

Esiasetuskaavio

Esiasetukset	Lämpötila	Aika
Ranskalaiset	200°C	18 minuuttia.
Kana	200°C	22 minuuttia.
Vihannekset	180°C	10 minuuttia.
Pihvi	200°C	15 minuuttia.
Kala	180°C	12 minuuttia.
Leivonnaiset	160°C	12 minuuttia.

Käyttöohjeet

Kiertoilmakypsentimen valmistelu ensimmäistä käyttökertaa varten

1. Poista kaikki pakkausmateriaalit, tarrat ja etiketit laitteesta ja sen päältä.
2. Pyyhi kiertoilmakypsentimen sisäpuoli ja alusta kostealla liinalla käyttämällä vain mietoa, saippuavettä. ÄLÄ UPOTA LAITETTA VETEEN. Hiovat puhdistusaineet, hankausharjat ja kemialliset puhdistusaineet vahingoittavat laitetta.
3. Aseta laite tasaiselle alustalle.
4. Kytke kiertoilmakypsentimen pistorasiaan.
5. Paina virtapainiketta (⏻) laite kytkeytyy päälle.
6. Valitse minkä tahansa esiasetus kypsennystilan pituudeksi noin 15 minuuttia jotta saat poistetuksi mahdolliset valmistusjäämät.

Esiasetustila

1. Aseta laite tasaiselle alustalle.
 2. Kytke kiertoilmakypsentimen pistorasiaan.
 3. Aseta kiertoilmakypsentimen alusta kypsentimen pohjalle.
 4. Lisää ruokaa kiertoilmakypsentimen alustalle ja työnnä kypsentimen lokero takaisin kypsentimeen.
 5. Paina virtapainiketta (⏻) -laite kytkeytyy päälle.
 6. Valitse haluamasi esiasetus – ranskalaiset, kana, vihannekset, pihvi, kala tai leivonnaiset. Lämpötila ja aika tulevat automaattisesti näkyviin.
- HUOMAUTUS:** Esiasetettu lämpötila ja ajastin ovat vain ohjeita, katso lisätietoja kiertoilmakypsentimen kypsennystaulukosta. Voit säätää lämpötilaa ja aikaa käyttämällä plus- ja miinusmerkkejä lämpötilan (⬆) ja ajan (⏸) symbolin vieressä.
7. Käynnistä kiertoilmakypsentimen painamalla (>⏻) -painiketta.
 8. Äänihälytys kuuluu, kun ajastin on valmis. Irrota kiertoilmakypsentimen lokero ja ruoka varovasti lämpöä kestäväällä ruoanlaittovälineellä. Älä aseta sitä pinnalle, joka ei ole lämmönkestävä. Älä kallista lokeroa ruoan poistamiseksi.
- HUOMAUTUS:** Kypsennysjakson keskeyttämiseksi avaa kiertoilmakypsentimen lokero, kypsennysjakso jatkuu, kun lokero asetetaan takaisin paikalleen. Pysäyttääksesi kypsennysjakson paina Start/Stop (>⏻).

Kiertoilmakypsentimen puhdistus ja huolto

1. Puhdista kiertoilmakypsentimen ja lisävarusteet jokaisen käyttökerran jälkeen.
2. Ennen kuin puhdistat Breville®-kiertoilmakypsentimen, irrota se pistorasiasta ja anna sen jäähtyä.
3. Pyyhi kiertoilmakypsentimen sisäpuoli kostealla liinalla käyttämällä vain mietoa, saippuavettä. ÄLÄ UPOTA LAITETTA VETEEN. Hiovat puhdistusaineet, hankausharjat ja kemialliset puhdistusaineet vahingoittavat laitetta.
4. Tyhjennä kiertoilmakypsentimen alusta ja lokero usein murujen kertymisen välttämiseksi.
5. Lokero ja alusta ovat astianpesukoneita kestäviä.

Kiertoilmakypsentimen kypsennystaulukko

Ruokalaji	Paino	Toiminto	Aika	Lämpötila	Ravista/Käännä kypsentämisen puolivälissä	Öljy
PERUNAT						
Käsin leikatut ranskalaiset	500-700 g	Ranskalaiset	25-30 min	200°C	Kyllä	1 rkl
Käsin leikatut ranskalaiset	250 g	Ranskalaiset	12-15 min	200°C	Kyllä	½ rkl
Pakastetut ranskalaiset, (paksuksi leikatut)	500-700 g	Ranskalaiset	20-25 min	200°C	Kyllä	Ei
Pakastetut ranskalaiset, (paksuksi leikatut)	250 g	Ranskalaiset	13-15 min	200°C	Kyllä	Ei
Pakastetut ranskalaiset (Ohuiksi leikatut)	500-700 g	Ranskalaiset	18-20 min	200°C	Kyllä	Ei
Pakastetut ranskalaiset (Ohuiksi leikatut)	250 g	Ranskalaiset	10-12 min	200°C	Kyllä	Ei
Pakastetut bataattiranskalaiset	500 g	Ranskalaiset	12-15 min	200°C	Kyllä	Ei
Pakastetut röstiperunat	600 g	Ranskalaiset	18-20 min	200°C	Kyllä	Ei
Tuoreet uuniperunat	1kg (4)	Manuaalinen	noin 60 min	180°C	Ei	½ rkl
LIHA/SIIPIKARJA/KALA						
Pihvi	250g (1)	Liha	10-15 min	200°C	Kyllä	½ rkl
Porsaankyljykset	600g (3)	Liha	15-20 min	180°C	Kyllä	1 rkl
Naudanlihahampurilaiset	340 g (2)	Liha	16-18 min	180°C	Kyllä	½ rkl
Kokonainen paistettu kana	1,8-2,2 kg	Kana	80-90 min	170°C	Ei	1 rkl
Kokonainen paistettu kana	1,3-1,6 kg	Kana	60-70 min	170°C	Ei	1 rkl
Kanansiivet	1 kg	Kana	30-35 min	180°C	Kyllä	Ei
Lohifilee	480 g (2)	Kala	12-15 min	180°C	Ei	Ei
PAKASTETUT ELINTARVIKKEET						
Pakastetut leivitetty kalat	400 g (2)	Kala	12-15 min	180°C	Kyllä	Ei
Pakastetut kananugetit	400 g	Kana	12-15 min	180°C	Kyllä	Ei
Pakastetut kasvishampurilaiset	450g (4)	Vihannekset	15-20 min	200°C	Kyllä	Ei
Pakastetut valkosipulileipäviipaleet	6 viipaletta	Manuaalinen	10 min	180°C	Kyllä	Ei
VIHANNEKSET						
Pakastetut sipulirenkaat	400 g	Vihannekset	12-15 min	200°C	Kyllä	Ei
Tuoreet paistettavat vihannekset	800 g	Vihannekset	15-20 min	180°C	Kyllä	1 rkl

Hyödyllisiä vinkkejä / Vianmääritys

ONGELMA	MAHDOLLINEN SYY	RATKAISU
Yli kypsennetyt / riittämättömästi kypsennetyt elintarvikkeet	<ul style="list-style-type: none"> Väärä lämpötila tai aika-asetus 	<ul style="list-style-type: none"> Saatat joutua säätämään aikaa ja lämpötilaa halutun maun mukaisesti. Koska kiertoilmakypsentimen on pienempi kuin tavallinen uuni, se lämpenee nopeammin ja yleensä kypsentää lyhyemmässä ajassa.
Palaneen hajua	<ul style="list-style-type: none"> Ruoa jäämiä kiertoilmakypsentimen lokerossa 	<ul style="list-style-type: none"> Katso kohta "Kiertoilmakypsentimen puhdistus", sivu 37.
Kosketuspaneelin käyttöliittymä ei reagoi	<ul style="list-style-type: none"> Paneeli on likainen tai rasvainen Liikaa kosteutta paneelissa Säätimessä on toimintahäiriö Kypsentimen lokero ei ole paikallaan 	<ul style="list-style-type: none"> Varmista, että paneeli on puhdas ja roskaton ennen käyttöä. Varmista, että paneeli on puhdas ja kuiva ja käytä kuivilla käsillä. Irrota laite pistorasiasta ja anna sen levätä 60 sekuntia ennen kuin kytket sen uudelleen. Jos virhe jatkuu, ota yhteyttä myynninjälkeiseen tukeen. Varmista, että kiertoilmakypsentimen lokero on asetettu oikein.
Pieniä vesipisaroita ja höyryä poistuu lokerosta kypsennyksen aikana	<ul style="list-style-type: none"> Elintarvikkeista kypsennysjakson aikana vapautunut vesi 	<ul style="list-style-type: none"> Tämä ei ole ongelma, ja se on osa normaalia kypsennysjaksoa. Kuivaa tipat pehmeällä liinalla.

Huolto ja vaihto-osat

Jos laite ei toimi ja sen takuu on voimassa, palauta se ostopaikkaan vaihtotuotetta varten. Huomaa, että tuotteesta on esitettävä kelvollinen kuitti. Lisätukea saa ottamalla yhteyden asiakaspalveluun: **Yhdistynyt kuningaskunta: 0800 028 7154 | Espanja: 0900 81 65 10 | Ranska: 0805 542 055.**
Kaikki muut maat: soita numeroon +44 800 028 7154.
 Ulkomaanpuhelimaksuja voidaan veloittaa. Vaihtoehtoisesti voit ottaa yhteyden sähköpostilla: BrevilleEurope@newellco.com.

Jätteiden hävittäminen

Sähkötuotteita ei tule hävittää kotitalousjätteiden mukana. Vie ne mahdollisuuksien mukaan kierrätykseen. Saat lisätietoja kierrätyksestä ja WEEE-direktiivistä lähettämällä sähköpostia osoitteeseen BrevilleEurope@newellco.com.



siguranța produselor

CITIȚI CU ATENȚIE ACESTE INSTRUCȚIUNI ȘI PĂSTRAȚI-LE PENTRU A LE PUTEA CONSULTA ULTERIOR

Acest aparat poate fi utilizat de copii cu vârsta de peste 8 ani și de persoane cu capacități fizice, senzoriale sau mentale reduse sau lipsă de experiență și cunoștințe, cu condiția ca aceștia să fie supravegheați sau instruiți în privința utilizării în siguranță a aparatului și să fi înțeles pericolele implicate.

Copiii nu trebuie să se joace cu acest produs.

Curățarea și întreținerea de către utilizator nu vor fi efectuate de copii, cu excepția cazului în care au peste 8 ani și sunt supravegheați.

Nu lăsați aparatul și cablul la îndemâna copiilor cu vârsta mai mică de 8 ani.

Acest produs trebuie amplasat pe o suprafață stabilă, cu mânerul poziționat pentru a evita vărsarea lichidelor fierbinți.

 Suprafețele produsului pot atinge temperaturi înalte în timpul utilizării.

Nu încercați niciodată să controlați produsul prin intermediul unui temporizator extern sau al unei telecomenzi separate.

Nu introduceți niciodată o parte a aparatului sau cablul și fișa de alimentare în apă sau în alte lichide.

Pentru evitarea pericolelor, în cazul deteriorării cablului de alimentare, acesta trebuie înlocuit de producător, de personalul autorizat de service sau de alte persoane calificate.

Asigurați-vă că aparatul este păstrat curat după utilizare. Pentru detalii, consultați secțiunea Îngrijirea și curățarea. Acordați o atenție deosebită articolelor care pot fi scufundate în apă și/sau spălate în mașina de spălat vase.

- ⚠ Nu utilizați niciodată aparatul în alte scopuri decât cel pentru care a fost prevăzut. Acest aparat este destinat exclusiv uzului casnic. Nu utilizați acest aparat în exterior.
- ⚠ Asigurați-vă întotdeauna că aveți mâinile uscate înainte de a atinge ștecărul sau de a porni aparatul.
- ⚠ Instalați întotdeauna aparatul pe o suprafață stabilă, sigură, uscată și orizontală.
- ⚠ Asigurați-vă că aparatul este oprit și deconectat de la priză de alimentare dacă este lăsat nesupravegheat, când nu este utilizat sau înainte de curățare. Nu lăsați niciodată aparatul nesupravegheat atunci când este în funcțiune.
- ⚠ Nu încercați niciodată să controlați aparatul prin intermediul unui temporizator extern sau al unei telecomenzi separate.
- ⚠ Lăsați întotdeauna aparatul să se răcească înainte de curățarea sau depozitarea acestuia.
- ⚠ Nu utilizați aparatul dacă a fost scăpat pe jos, dacă prezintă semne vizibile de deteriorare sau dacă prezintă scurgeri.
- ⚠ Nu lăsați niciodată cablul de alimentare să atârne peste marginea unui blat de lucru, să atingă suprafețe fierbinți sau să fie înnodat, prins sau strivit.
- ⚠ Nu atingeți suprafețele exterioare ale aparatului în timpul utilizării, deoarece acestea pot atinge temperaturi foarte înalte.
- ⚠ Utilizați numai piese de schimb sau accesorii recomandate de producător.
- ⚠ Lăsați un spațiu adecvat deasupra și pe toate laturile, pentru circulația aerului.
- ⚠ În timpul utilizării, nu permiteți contactul aparatului cu niciun material inflamabil (cum ar fi perdelele sau tapetul).
- ⚠ Este necesară o atenție deosebită la utilizarea aparatului pe suprafețe care pot fi deteriorate de căldură. Se recomandă folosirea unei plăci izolate.

Componente

1. Orificiu aer (admisie)
2. Panoul de control
3. Sertar de gătit
4. Tavă cu înveliș non-aderent a friteuzei cu aer
5. Mâner
6. Orificiu aer (evacuare)
7. Depozitarea cablului de alimentare

Panoul de control

8. Putere
9. Setarea temperaturii
10. Setarea temporizatorului
11. Pornire/oprire
12. Setare presetări

Graficul de presetare

Presetări	Temp.	Timp
Cartofi prăjiți	200°C	18 minute.
Pui	200°C	22 de minute.
Legume	180°C	10 minute.
Friptură	200°C	15 minute.
Pește	180°C	12 minute.
Coacere	160°C	12 minute.

Instrucțiuni de utilizare

Pregătirea friteuzei cu aer pentru prima utilizare

1. Îndepărtați toate materialele de ambalare, autocolantele și etichetele din și de pe unitate.
2. Curățați coșul și tava interioară a friteuzei cu aer cu o cârpă umedă, folosind doar apă caldă, cu săpun. NU SCUFUNDAȚI ACEST PRODUS ÎN APĂ. Detergenții abrazivi, perile de frecare și detergenții chimici vor deteriora unitatea.
3. Așezați unitatea pe o suprafață plană.
4. Conectați friteuza cu aer la o priză electrică.
5. Apăsăți butonul de alimentare  unitatea pornește.
6. Selectați orice mod de gătit presetat timp de aproximativ 15 minute pentru a elimina orice reziduu de fabricație care ar putea rămâne.

Mod presetat

1. Așezați unitatea pe o suprafață plană.
2. Conectați friteuza cu aer la o priză electrică.
3. Așezați tava friteuzei cu aer în partea de jos a sertarului friteuzei cu aer.
4. Adăugați alimentele în tava friteuzei cu aer și introduceți sertarul friteuzei cu aer înapoi în friteuza cu aer.
5. Apăsăți butonul de alimentare  unitatea pornește.
6. Alegeți modul de gătit presetat - cartofi prăjiți, pui, legume, friptură, pește sau coacere. Temperatura și ora vor apărea automat.

NOTĂ: Temperatura presetată și temporizatorul sunt doar orientative; pentru detalii, consultați graficul de gătit al friteuzei cu aer. Pentru a regla temperatura și ora, folosiți semnele plus și minus de lângă simbolul temperaturii (⊕) și al orei (⊗).

7. Apăsăți Start () pentru ca friteuza cu aer să pornească.
8. O alertă sonoră va suna odată ce cronometrarea a expirat. Scoateți cu grijă sertarul friteuzei cu aer și alimentele cu o ustensilă de gătit sigură din punct de vedere termic. Nu îl puneți pe o suprafață care nu este rezistentă la căldură. Nu răsturnați sertarul pentru a scoate alimentele.

NOTĂ: Pentru a întrerupe ciclul de gătire, deschideți sertarul friteuzei cu aer, ciclul de gătire va continua atunci când sertarul este reintrodus. Pentru a opri ciclul de gătit, apăsați Start/Stop (.

Curățare și întreținere pentru friteuza cu aer

1. Curățați friteuza cu aer și accesoriile după fiecare utilizare.
2. Înainte de a curăța friteuza cu aer Breville®, scoateți-o din priză și lăsați-o să se răcească.
3. Pentru a curăța interiorul friteuzei cu aer, ștergeți cu o cârpă umedă, folosind doar apă caldă, cu săpun. NU SCUFUNDAȚI ACEST PRODUS ÎN APĂ. Detergenții abrazivi, perile de frecare și detergenții chimici vor deteriora unitatea.
4. Goliți frecvent sertarul și tava friteuzei cu aer pentru a evita acumularea de firimituri.
5. Sertarul și tava pot fi spălate în mașina de spălat vase.

Grafic de gătit al friteuzei cu aer

Alimente	Greutate	Funcție	TimP	Temperatură	Agitați/ întoarceți la jumătatea perioadei de gătire	Ulei
CARTOFI						
Cartofi prăjiți tăiați manual	500 g - 700 g	Cartofi prăjiți	25 - 30 de minute	200 °C	Da	1 lingură
Cartofi prăjiți tăiați manual	250 g	Cartofi prăjiți	12 - 15 minute	200 °C	Da	½ lingură
Cartofi prăjiți congelați, (tăiați gros)	500 g - 700 g	Cartofi prăjiți	20 - 25 de minute	200 °C	Da	Nu
Cartofi prăjiți congelați, (tăiați gros)	250 g	Cartofi prăjiți	13 - 15 minute	200 °C	Da	Nu
Cartofi prăjiți congelați, (tăiați subțire)	500 g - 700 g	Cartofi prăjiți	18 - 20 de minute	200 °C	Da	Nu
Cartofi prăjiți congelați, (tăiați subțire)	250 g	Cartofi prăjiți	10 - 12 minute	200 °C	Da	Nu
Cartofi prăjiți dulci congelați	500 g	Cartofi prăjiți	12 - 15 minute	200 °C	Da	Nu
Crochete de cartofi congelate	600 g	Cartofi prăjiți	18 - 20 de minute	200 °C	Da	Nu
Cartofi proaspeți copti	1kg (4)	Manual	60 de minute	180 °C	Nu	½ lingură
CARNE/PASĂRE/PEȘTE						
Friptură	250 g (1)	Carne	10 - 15 minute	200 °C	Da	½ lingură
Cotlete de porc	600 g (3)	Carne	15 - 20 de minute	180 °C	Da	1 lingură
Burgeri de carne de vită	340 g (2)	Carne	16 - 18 minute	180 °C	Da	½ lingură
Pui prăjit întreg	1,8 kg - 2,2 kg	Pui	80 - 90 de minute	170 °C	Nu	1 lingură
Pui prăjit întreg	1,3 kg - 1,6 kg	Pui	60 - 70 de minute	170 °C	Nu	1 lingură
Aripioare de pui	1 kg	Pui	30 - 35 de minute	180 °C	Da	Nu
File de somon	480 g (2)	Pește	12 - 15 minute	180 °C	Nu	Nu
ALIMENTE CONGELATE						
Pește în crustă congelat	400 g (2)	Pește	12 - 15 minute	180 °C	Da	Nu
Nuggets de pui congelate	400 g	Pui	12 - 15 minute	180 °C	Da	Nu
Burgeri de legume congelați	450 g (4)	Legume	15 - 20 de minute	200 °C	Da	Nu
Felii de pâine cu usturoi congelată	6 felii	Manual	10 minute	180 °C	Da	Nu
LEGUME						
Inele de ceapă congelate	400 g	Legume	12 - 15 minute	200 °C	Da	Nu
Legume proaspete coapte	800 g	Legume	15 - 20 de minute	180 °C	Da	1 lingură

Sfaturi utile/Depanare

PROBLEMĂ	CAUZA POTENȚIALĂ	SOLUȚIE
Alimentele prea gătite/ insuficient gătite	<ul style="list-style-type: none"> Setarea incorectă a temperaturii sau a timpului 	<ul style="list-style-type: none"> Este posibil să trebuiască să ajustați timpul și temperatura în funcție de gustul dorit. Deoarece friteuza cu aer este mai mică decât cuptorul obișnuit, se va încălzi mai repede și, în general, va găti în perioade mai scurte de timp.
Miros de arsură	<ul style="list-style-type: none"> Acumularea de alimente în interiorul sertarului friteuzei 	<ul style="list-style-type: none"> Consultați secțiunea "Curățarea friteuzei cu aer", pagina 41.
Interfața panoului tactil nu răspunde	<ul style="list-style-type: none"> Panoul este murdar sau unsuros Exces de umiditate pe panou Controlerul funcționează defectuos Sertarul friteuzei nu este introdus 	<ul style="list-style-type: none"> Asigurați-vă că panoul este curat și lipsit de resturi înainte de utilizare. Asigurați-vă că panoul este curat și uscat și că îl folosiți cu mâinile uscate pentru a funcționa. Deconectați unitatea și lăsați-o să se odihnească timp de 60 de secunde înainte de a o conecta din nou. Dacă eroarea persistă, contactați serviciul de asistență post-vânzare. Asigurați-vă că sertarul friteuzei este introdus corect.
Scurgeri mici de apă și abur din sertar în timpul gătirii	<ul style="list-style-type: none"> Apă eliberată de alimente în timpul ciclului de gătit 	<ul style="list-style-type: none"> Acest lucru nu reprezintă o problemă și face parte din ciclul normal de gătit. Vă rugăm să ștergeți picăturile cu o cârpă moale.

Post-vânzare și piese de schimb

În cazul în care aparatul nu funcționează, dar este în garanție, duceți produsul înapoi în locul de unde a fost achiziționat pentru a fi schimbat. Vă atragem atenția că va fi necesară o dovadă valabilă a achiziției. Pentru asistență suplimentară, contactați Departamentul de servicii pentru consumatori la: **Regatul Unit: 0800 028 7154 | Spania: 0900 81 65 10 | Franța: 0805 542 055. Pentru toate celelalte țări, sunați la +44 800 028 7154.** Se pot aplica tarife internaționale. Alternativ, trimiteți un e-mail la: **BrevilleEurope@newellco.com.**

Eliminarea deșeurilor

Deșeurile provenite din produsele electrice nu trebuie eliminate împreună cu deșeurile menajere. Vă rugăm să le reciclați dacă aveți această posibilitate. Pentru informații suplimentare privind reciclarea și deșeurile provenite din echipamentele electrice și electronice (WEEE), contactați-ne prin e-mail la **BrevilleEurope@newellco.com.**



bezpieczeństwo produktu

UWAŻNIE PRZECZYTAJ I ZACHOWAJ NA PRZYSZŁOŚĆ

Urządzenie to może być używane przez dzieci od 8. roku życia oraz osoby o ograniczonej sprawności fizycznej, czuciowej lub psychicznej lub osoby niemające doświadczenia ani wiedzy, pod warunkiem że korzystają z urządzenia pod nadzorem lub zostały poinstruowane odnośnie do bezpiecznego używania urządzenia oraz mają świadomość ryzyka związanego z jego użytkowaniem.

Dzieci nie powinny bawić się urządzeniem.

Dzieci nie powinny czyścić ani konserwować urządzenia, chyba że mają więcej niż 8 lat i są nadzorowane.

Przechowuj urządzenie i przewód w miejscu niedostępnym dla dzieci poniżej 8. roku życia.

Urządzenie należy ustawić na stabilnej powierzchni z uchwytami w pozycji uniemożliwiającej rozlanie gorącego płynu.

 Podczas użytkowania produktu powierzchnie mogą stać się gorące.

Nigdy nie obsługuj produktu za pomocą osobnego wyłącznika czasowego lub systemu zdalnego sterowania.

Nigdy nie zanurzaj żadnej części urządzenia, przewodu zasilającego

lub wtyczki w wodzie ani w żadnej innej cieczy.

W celu uniknięcia zagrożenia uszkodzony przewód zasilający może być wymieniony jedynie przez producenta, autoryzowany serwis lub wykwalifikowaną osobę.

Po użyciu urządzenie należy wyczyścić. Szczegółowe informacje znajdują się w rozdziale „Konserwacja i czyszczenie”. Należy zachować szczególną ostrożność w przypadku części, które zostać być zanurzone w wodzie i/lub umieszczone w zmywarce do naczyń.

- ⚠ Nigdy nie używaj urządzenia niezgodnie z przeznaczeniem. Urządzenie jest przeznaczone wyłącznie do użycia w gospodarstwie domowym. Nie wolno go używać na zewnątrz.
- ⚠ Nigdy nie dotykaj wtyczki ani wyłącznika zasilania wilgotnymi rękami.
- ⚠ Zawsze używaj urządzenia na stabilnej, bezpiecznej, suchej i poziomej powierzchni.
- ⚠ Zostawiając urządzenie bez nadzoru, w czasie, gdy nie jest używane, lub przed czyszczeniem sprawdź, czy urządzenie jest wyłączone i odłączone od prądu. Nigdy nie pozostawiaj działającego urządzenia bez nadzoru.
- ⚠ Nigdy nie używaj urządzenia z oddzielnym wyłącznikiem czasowym lub systemem zdalnego sterowania.
- ⚠ Przed czyszczeniem lub odłożeniem na miejsce przechowywania urządzenie musi całkowicie ostygnąć.
- ⚠ Nie używaj urządzenia, które zostało upuszczone, ma widoczne oznaki uszkodzenia lub przecieka.
- ⚠ Przewód zasilający nie może zwiisać nad krawędzią blatu ani dotykać gorących powierzchni; nie wolno go zapętląć, przycinać ani przyciskać.
- ⚠ Podczas działania urządzenia nie dotykaj jego zewnętrznych powierzchni, ponieważ mogą być bardzo gorące.
- ⚠ Używaj wyłącznie części zamiennych lub akcesoriów zalecanych przez producenta.
- ⚠ Pozostaw odpowiednio dużo miejsca nad urządzeniem i po bokach, aby zapewnić dobrą cyrkulację powietrza.
- ⚠ Nie dopuszczaj do zetknięcia działającego urządzenia z jakimkolwiek łatwopalnym materiałem (takim jak firanki czy tapety).
- ⚠ Należy zachować ostrożność, gdy urządzenie jest używane na powierzchniach, które może uszkodzić wysoka temperatura. W takiej sytuacji zaleca się użycie podkładki izolacyjnej.

Części

1. Otwór wentylacyjny (wlot)
2. Panel sterowania
3. Pojemnik do gotowania
4. Taca do frytkownicy z nieprzywierającą powłoką
5. Uchwyt
6. Otwór wentylacyjny (wylot)
7. Schowek na przewód zasilający

Panel sterowania

8. Zasilanie
9. Ustawienie temperatury
10. Ustawienie czasu
11. Przycisk start/stop
12. Programy automatyczne

Tabela programów automatycznych

Program automatyczny	Temp.	Czas
Frytki	200°C	18 min.
Kurczak	200°C	22 min.
Warzywa	180°C	10 min.
Stek	200°C	15 min.
Ryba	180°C	12 min.
Zapiekania	160°C	12 min.

Instrukcje użytkowania

Przygotowanie frytkownicy do pierwszego użycia

1. Usuń wszystkie materiały opakowaniowe, naklejki i etykiety wewnątrz urządzenia i na urządzeniu.
2. Wyczyść wewnętrzny kosz i tacę frytkownicy beztłuszczowej, wytrzyj wilgotną ściereczką używając tylko roztworu wody z delikatnym mydłem. NIE ZANURZAĆ URZĄDZENIA W WODZIE. Ścierne środki czyszczące, szorstki do szorowania i chemiczne środki czyszczące spowodują uszkodzenie urządzenie.
3. Umieść urządzenie na płaskiej powierzchni.
4. Podłącz frytkownicę do gniazdka sieciowego.
5. Wciśnij przycisk zasilania (⏻) urządzenie włączy się.
6. Wybierz dowolny, wstępnie ustawiony tryb gotowania i uruchom na około 15 minut, aby usunąć wszelkie pozostałości procesu produkcyjnego.

Tryb programów automatycznych

1. Umieść urządzenie na płaskiej powierzchni.
2. Podłącz frytkownicę do gniazdka sieciowego.
3. Umieść tacę frytkownicy na dnie pojemnika do gotowania.
4. Połóż jedzenie na tacy frytkownicy i włóż pojemnik do gotowania z powrotem do frytkownicy.
5. Naciśnij przycisk zasilania (⏻) urządzenie włączy się.
6. Wybierz żądany program automatyczny — Frytki, Kurczak, Warzywa, Stek, Ryba lub Zapiekanka. Temperatura i czas wyświetlą się automatycznie.
UWAGA: Wstępnie ustawiona temperatura i czas służą jedynie jako wskazówka. Szczegółowe informacje można znaleźć w tabeli gotowania we frytkownicy beztłuszczowej. Aby wyregulować temperaturę i czas, użyj znaków plus i minus obok symboli temperatury (⬆) i czasu (⏱).
7. Naciśnij przycisk Start (>|×), aby uruchomić frytkownicę.
8. Po upływie ustawionego czasu rozlegnie się sygnał dźwiękowy. Ostrożnie wyjmij z frytkownicy pojemnik do gotowania i potrawę za pomocą narzędzi kuchennych odpornych na działanie wysokich temperatur. Nie kładź go na powierzchni, która nie jest żaroodporna. Nie przechylaj pojemnika, aby wyjąć żywność.
UWAGA: Aby wstrzymać cykl gotowania, wysuń pojemnik do gotowania z frytkownicy, cykl gotowania będzie kontynuowany po ponownym włożeniu pojemnika. Aby zatrzymać cykl gotowania, naciśnij przycisk Start/Stop (>|×).

Czyszczenie i konserwacja frytkownicy beztłuszczowej

1. Po każdym użyciu wyczyść frytkownicę i akcesoria.
2. Przed przystąpieniem do czyszczenia frytkownicy beztłuszczowej Breville® odłącz urządzenie od zasilania i pozostaw do ostygnięcia.
3. Aby wyczyścić wewnętrzną powierzchnię frytkownicy, wytrzyj ją wilgotną ściereczką, używając tylko roztworu wody z delikatnym mydłem. • NIE ZANURZAĆ URZĄDZENIA W WODZIE. Ścierne środki czyszczące, szorstki do szorowania i chemiczne środki czyszczące spowodują uszkodzenie urządzenie.
4. Często opróżniaj pojemnik do gotowania i tacę frytkownicy, aby uniknąć gromadzenia się okruszków.
5. Pojemnik do gotowania i tacę można myć w zmywarce.

Tabela gotowania we frytkownicy beztłuszczowej

Żywność	Waga	Funkcja	Czas	Temperatura	Wstrząsając/ obrócić w połowie gotowania	Olej
ZIEMNIAKI						
Frytki krojone ręcznie	500g - 700g	Frytki	25 - 30 min.	200°C	Tak	1 łyżka
Frytki krojone ręcznie	250g	Frytki	12 - 15 min.	200°C	Tak	½ łyżki
Mrożone frytki (grubo krojone)	500g - 700g	Frytki	20 - 25 min.	200°C	Tak	Nie
Mrożone frytki (grubo krojone)	250g	Frytki	13 - 15 min.	200°C	Tak	Nie
Mrożone frytki (cienko krojone)	500g - 700g	Frytki	18 - 20 min.	200°C	Tak	Nie
Mrożone frytki (cienko krojone)	250g	Frytki	10 - 12 min.	200°C	Tak	Nie
Mrożone frytki ze słodkich ziemniaków	500g	Frytki	12 - 15 min.	200°C	Tak	Nie
Mrożone placki ziemniaczane	600g	Frytki	18 - 20 min.	200°C	Tak	Nie
Świeże ziemniaki w mundurkach	1 kg (4)	Ręczny	60 min.	180°C	Nie	½ łyżki
MIĘSO/DRÓB/RYBY						
Stek	250g (1)	Mięso	10 - 15 min.	200°C	Tak	½ łyżki
Kotlety schabowe	600g (3)	Mięso	15 - 20 min.	180°C	Tak	1 łyżka
Hamburgery wołowe	340g (2)	Mięso	16 - 18 min.	180°C	Tak	½ łyżki
Cały pieczony kurczak	1,8kg - 2,2kg	Kurczak	80 - 90 min.	170°C	Nie	1 łyżka
Cały pieczony kurczak	1,3kg - 1,6kg	Kurczak	60 - 70 min.	170°C	Nie	1 łyżka
Skrzydółka kurczaka	1 kg	Kurczak	30 - 35 min.	180°C	Tak	Nie
Filet z lososia	480g (2)	Ryba	12 - 15 min.	180°C	Nie	Nie
ŻYWNOSĆ MROŻONA						
Mrożona, panierowana ryba	400g (2)	Ryba	12 - 15 min.	180°C	Tak	Nie
Mrożone nuggetsy z kurczaka	400g	Kurczak	12 - 15 min.	180°C	Tak	Nie
Mrożone burgery warzywne	450g (4)	Warzywa	15 - 20 min.	200°C	Tak	Nie
Mrożone kromki chleba czosnkowego	6 kromek	Ręczny	10 min.	180°C	Tak	Nie
WARZYWA						
Mrożone krążki cebuli	400g	Warzywa	12 - 15 min.	200°C	Tak	Nie
Świeże warzywa do pieczenia	800g	Warzywa	15 - 20 min.	180°C	Tak	1 łyżka

Pomocne wskazówki / Rozwiązywanie problemów

PROBLEM	POTENCJALNA PRZYCZYNA	ROZWIĄZANIE
Rozgotowane/ niedogotowane potrawy	<ul style="list-style-type: none"> Nieprawidłowe ustawienie temperatury lub czasu 	<ul style="list-style-type: none"> Dla uzyskania pożądanego smaku, może być konieczne dostosowanie czasu i temperatury. Ponieważ frytkownica beztłuszczowa jest mniejsza niż zwykły piekarnik, nagrzewa się szybciej i zazwyczaj przygotowuje potrawę w krótszym czasie.
Zapach spalenizny	<ul style="list-style-type: none"> Nagromadzenie składników w pojemniku do gotowania 	<ul style="list-style-type: none"> Patrz rozdział „Czyszczenie frytkownicy beztłuszczowej”, strona 45.
Panel dotykowy nie reaguje	<ul style="list-style-type: none"> Panel jest brudny lub zatłuszczony Nadmiar wilgoci na panelu Kontroler działa nieprawidłowo Pojemnik nie jest włożony do frytkownicy 	<ul style="list-style-type: none"> Przed użyciem upewnij się, że panel jest czysty i nie ma śladów zabrudzeń. Upewnij się, że panel jest czysty i suchy, do obsługi używaj suchych rąk. Odłącz urządzenie i pozostaw na 60 sekund przed ponownym podłączeniem. Jeśli błąd będzie się powtarzał, skontaktuj się z obsługą posprzedażną. Upewnij się, że pojemnik do gotowania jest włożony prawidłowo do frytkownicy.
Podczas gotowania z pojemnika kapie niewielka ilość wody i wydobywa się para	<ul style="list-style-type: none"> Woda uwolniona z żywności podczas cyklu gotowania 	<ul style="list-style-type: none"> Nie stanowi to problemu i jest częścią normalnego cyklu gotowania. Wycieraj krople miękką ściereczką.

Obsługa Posprzedażowa I Części Zamienne

W przypadku, gdy urządzenie nie działa, ale jest objęte gwarancją, należy zwrócić produkt do miejsca zakupu w celu wymiany. Należy pamiętać, że wymagany jest ważny dowód zakupu. Aby uzyskać dodatkową pomoc, prosimy o kontakt z działem obsługi klienta: **Wielka Brytania: 0800 028 7154 | Hiszpania: 0900 81 65 10 | Francja: 0805 542 055. Inne kraje: +44 800 028 7154.** Mogą obowiązywać stawki międzynarodowe. Można także napisać wiadomość e-mail: BrevilleEurope@newellco.com.

Utylizacja

To urządzenie jest oznaczone zgodnie z Dyrektywą Europejską 2012/19/UE oraz ustawą o zużytych sprzęcie elektrycznym i elektronicznym symbolem przekreślonego kontenera na odpady. Takie oznakowanie informuje, że sprzęt ten, po zakończeniu eksploatacji nie może być umieszczony łącznie z innymi odpadami pochodzącymi z gospodarstwa domowego. Użytkownik sprzętu jest zobowiązany do oddania go prowadzącym zbieranie zużytego sprzętu elektrycznego i elektronicznego. Punkty zbierania są prowadzone m.in. przez sprzedawców hurtowych i detalicznych tego sprzętu oraz przez gminne jednostki organizacyjne prowadzące działalność w zakresie odbierania odpadów.

Właściwe postępowanie ze zużytym sprzętem elektrycznym i elektronicznym przyczynia się do uniknięcia szkodliwych dla zdrowia ludzi i środowiska naturalnego konsekwencji, wynikających z obecności składników niebezpiecznych oraz niewłaściwego składowania i przetwarzania takiego sprzętu.



bezpečnost výrobků

DŮKLADNĚ SI PŘEČTĚTE A USCHOVEJTE PRO POZDĚJŠÍ POUŽITÍ

Toto zařízení mohou používat děti od 8 let, osoby s tělesným, sensorickým a mentálním hendikepem a nezkušení uživatelé za předpokladu, že budou pod dohledem nebo poučení o bezpečném použití zařízení a rizicích souvisejících s jeho používáním, a tomuto poučení porozumí.

Děti si nesmí se zařízením hrát.

Čištění a údržbu smí provádět pouze děti starší 8 let, a to jen pod dohledem.

Zařízení i napájecí kabel uchovávejte mimo dosah dětí mladších 8 let.

Toto zařízení musí stát na stabilním povrchu a jeho rukojeti musí být otočeny tak, aby se předešlo rozlití horkých tekutin.

 Povrch zařízení může být během používání horký.

Nikdy nepoužívejte toto zařízení v kombinaci s externím časovačem nebo samostatným systémem dálkového ovládání.

Nikdy neponořujte žádnou část zařízení ani napájecího kabelu či zástrčky do vody ani jiné tekutiny.

Jestliže dojde k poškození napájecího kabelu, musí opravu či výměnu zajistit výrobce nebo jeho servisní technik, případně osoba s odpovídající kvalifikací. Předejdete tak nebezpečí poranění.

Po každém použití zařízení důkladně očistěte. Podrobnosti viz část Údržba a čištění. Zvláštní pozornost věnujte tomu, které části lze ponořit do vody nebo které lze mýt v myčce nádobí.

- ⚠ Toto zařízení vždy používejte pouze ke stanovenému účelu. Toto zařízení je určeno výhradně k domácímu použití. Nepoužívejte toto zařízení venku.
- ⚠ Před zapojením zařízení do zásuvky nebo jeho zapnutím se vždy ujistěte, že máte suché ruce.
- ⚠ Zařízení používejte pouze na stabilním, bezpečném, suchém a rovném povrchu.
- ⚠ Je-li zařízení ponecháno bez dozoru, jestliže je nepoužíváte nebo jestliže je hodláte čistit, ujistěte se, že je zařízení vypnuto a vypojeno ze zásuvky. Během používání nikdy nenechávejte zařízení bez dozoru.
- ⚠ Nikdy nepoužívejte toto zařízení v kombinaci s externím časovačem nebo samostatným systémem dálkového ovládání.
- ⚠ Před čištěním nebo uschováním vždy nechejte zařízení zcela vychladnout.
- ⚠ Pokud zařízení spadlo, vykazuje jakékoli známky poškození nebo netěsní, přestaňte ho používat.
- ⚠ Nikdy nenechávejte napájecí kabel zauzlovaný, přiskřípnutý nebo zmáčkнутý. Nenechávejte kabel viset z pracovní plochy ani dotýkat se horkých povrchů.
- ⚠ Během provozu se nedotýkejte vnějších ploch zařízení, mohou být velmi horké.
- ⚠ Používejte pouze výrobcem doporučené náhradní díly a příslušenství.
- ⚠ Shora i po stranách vždy ponechte dostatek volného prostoru, aby vzduch mohl volně cirkulovat.
- ⚠ Při provozu zařízení zabraňte jeho kontaktu s jakýmkoli hořlavými materiály (např. záclony, tapety nebo obklady).
- ⚠ Při používání zařízení na površích citlivých vůči teplotě je třeba dbát zvýšené opatrnosti. Doporučujeme použít izolační podložku.

Díly

1. Odvzdušňovací otvor (sání)
2. Ovládací panel
3. Vanička na vaření
4. Táč fritézy s nepřilnavým povlakem
5. Rukojeť
6. Odvzdušňovací otvor (výstup)
7. Úložiště napájecího kabelu

Ovládací panel

8. Vypínač
9. Nastavení teploty
10. Nastavení časovače
11. Start/stop
12. Nastavení předvoleb

Tabulka předvoleb

Předvolby	Teplota	Čas
Hranolky	200 °C	18 min
Kuře	200 °C	22 min
Zelenina	180 °C	10 min
Steak	200 °C	15 min
Ryba	180 °C	12 min
Pečení	160 °C	12 min

Pokyny k použití

Příprava vzduchové fritézy pro první použití

1. Odstraňte všechny obalové materiály, nálepky a štítky uvnitř jednotky a na ní.
2. Vyčistěte vnitřní koš a táč fritézy vlhkým hadříkem pouze jemnou mýdlovou vodou. NENAMÁČEJTE DO VODY. Abrasivní čisticí prostředky, čisticí kartáče a chemické čisticí prostředky mohou jednotku poškodit.
3. Uložte jednotku na rovný povrch.
4. Zapojte vzduchovou fritézu do elektrické zásuvky.
5. Stiskněte tlačítko napájení (⏻) a jednotka se zapne.
6. Zvolte libovolný přednastavený režim vaření na dobu přibližně 15 minut, abyste odstranili veškeré zbytky z výroby, které mohly v přístroji zůstat.

Přednastavený režim

1. Uložte jednotku na rovný povrch.
2. Zapojte vzduchovou fritézu do elektrické zásuvky.
3. Vložte táč vzduchové fritézy na dno vaničky vzduchové fritézy.
4. Uložte jídlo na táč vzduchové fritézy a vložte vaničku zpět do vzduchové fritézy.
5. Stiskněte tlačítko napájení (⏻), přístroj se zapne.
6. Vyberte požadovanou předvolbu – hranolky, kuře, zelenina, steak, ryba nebo pečivo. Teplota a čas se zobrazí automaticky. **POZNÁMKA:** Přednastavená teplota a údaj časovače jsou pouze orientační, podrobnosti naleznete v tabulce vaření dodané s fritézou. Pro nastavení teploty a času použijte znaménka plus a minus vedle symbolů teploty (⬆) a času (⌛).
7. Pro spuštění fritézy stiskněte tlačítko Start (>⏻).
8. Po uplynutí času na časovači se ozve zvuková výstraha. Opatrně vyjměte vaničku vzduchové fritézy a jídlo pomocí kuchyňského náčiní bezpečného pro manipulaci s horkými pokrmy. Nepokládejte je na povrch, který není odolný vůči teplotě. Chcete-li pokrmy vyjmout, vaničku nenaklánejte. **POZNÁMKA:** Chcete-li pozastavit cyklus vaření, otevřete vaničku vzduchové fritézy; cyklus vaření bude pokračovat po opětovném zasunutí vaničky do přístroje. Cyklus vaření zastavíte stisknutím tlačítka Start/Stop (>⏻).

Čištění a údržba vzduchové fritézy

1. Po každém použití vyčistěte vzduchovou fritézu a příslušenství.
2. Před čištěním vzduchové fritézy BREVILLE® ji odpojte ze zásuvky a nechte vychladnout.
3. Vyčistěte vnitřní koš a táč vzduchové fritézy vlhkým hadříkem pouze jemnou mýdlovou vodou. NENAMÁČEJTE DO VODY. Abrasivní čisticí prostředky, čisticí kartáče a chemické čisticí prostředky mohou jednotku poškodit.
4. Vaničku vzduchové fritézy a táč často vyprazdňujte, abyste zabránili hromadění drobků.
5. Vanička a táč jsou vhodné pro mytí v myčce.

Tabulka vaření ve vzduchové fritěze

Potraviny	Hmotnost	Funkce	Čas	Teplota	Protřepejte/Otočte v polovině doby vaření	Olej
BRAMBORY						
Ručně řezané hranolky	500–700 g	Hranolky	25–30 minut	200 °C	Ano	1 polévková lžíce
Ručně řezané hranolky	250 g	Hranolky	12–15 minut	200 °C	Ano	½ polévkové lžíce
Zmrazené hranolky (tlustý řez)	500–700 g	Hranolky	20–25 minut	200 °C	Ano	Č.
Zmrazené hranolky (tlustý řez)	250 g	Hranolky	13–15 min	200 °C	Ano	Č.
Zmrazené hranolky (tenký řez)	500–700 g	Hranolky	18–20 minut	200 °C	Ano	Č.
Zmrazené hranolky (tenký řez)	250 g	Hranolky	10–12 min	200 °C	Ano	Č.
Zmrazené hranolky ze sladkých brambor	500 g	Hranolky	12–15 minut	200 °C	Ano	Č.
Zmrazené Hash Browns	600 g	Hranolky	18–20 minut	200 °C	Ano	Č.
Čerstvé brambory ve slupce	1 kg (4)	Ručně	60 min	180 °C	Č.	½ polévkové lžíce
MASO / DRŮBEŽ / RYBA						
Steak	250 g (1)	Maso	10–15 minut	200 °C	Ano	½ polévkové lžíce
Vepřové kotlety	600 g (3)	Maso	15–20 minut	180 °C	Ano	1 polévková lžíce
Hovězí burgery	340 g (2)	Maso	16–18 minut	180 °C	Ano	½ polévkové lžíce
Celé pečené kuře	1,8–2,2 kg	Kuře	80–90 minut	170 °C	Č.	1 polévková lžíce
Celé pečené kuře	1,3–1,6 kg	Kuře	60–70 minut	170 °C	Č.	1 polévková lžíce
Kuřecí křídla	1 kg	Kuře	30–35 minut	180 °C	Ano	Č.
Filet z lososa	480 g (2)	Ryba	12–15 minut	180 °C	Č.	Č.
MRAŽENÉ POTRAVINY						
Zmrazené ryby	400 g (2)	Ryba	12–15 minut	180 °C	Ano	Č.
Zmrazené kuřecí nugety	400 g	Kuře	12–15 minut	180 °C	Ano	Č.
Zmrazené zeleninové hamburgery	450 g (4)	Zelenina	15–20 minut	200 °C	Ano	Č.
Plátky mraženého česneku	6 plátků	Ručně	10 min	180 °C	Ano	Č.
ZELENINA						
Mražené cibulové kroužky	400 g	Zelenina	12–15 minut	200 °C	Ano	Č.
Čerstvá pražená zelenina	800 g	Zelenina	15–20 minut	180 °C	Ano	1 polévková lžíce

Užitečné tipy / Odstraňování poruch

PROBLÉM	POTENCIÁLNÍ PŘÍČINA	ŘEŠENÍ
Převařeně/nedostatečně uvažené pokrmů	<ul style="list-style-type: none"> Nesprávné nastavení teploty nebo času 	<ul style="list-style-type: none"> Možná budete muset přizpůsobit čas a teplotu požadované chuti. Protože je vzduchová fritěza menší než běžná trouba, zahřeje se rychleji a obecně vaří kratší dobu.
Zápach spáleniny	<ul style="list-style-type: none"> Hromadění zbytků potravin ve vaničce fritězy 	<ul style="list-style-type: none"> Viz část „Čištění vzduchové fritězy“ na straně 49.
Rozhraní dotykového panelu nereaguje	<ul style="list-style-type: none"> Panel je špinavý nebo mastný Přebytečná vlhkost na panelu Řídicí jednotka nepracuje správně Vanička fritězy není zasunuta 	<ul style="list-style-type: none"> Před použitím se ujistěte, že je panel čistý. Ujistěte se, že panel je čistý a suchý, a používejte k ovládání suché ruce. Před opětovným připojením odpojte přístroj a nechte jej 60 sekund v klidu. Pokud chyba přetrvává, kontaktujte poprodejní podporu. Zkontrolujte, zda je vanička fritězy správně zasunuta.
Malý odkap vody a únik páry z vaničky během vaření	<ul style="list-style-type: none"> Voda uvolněná z jídla během vaření 	<ul style="list-style-type: none"> To není problém, běžně k tomu dochází během normálního cyklu vaření. Utřete kapky měkkým hadříkem.

Poprodejní a náhradní díly

V případě, že spotřebič nepracuje, ale je v záruce, vraťte výrobek na místo, kde byl zakoupen, kde bude vyměněn. Uvědomte si prosím, že bude požadována platná forma dokladu o koupi. Potřebujete-li další podporu, obraťte se na naše oddělení zákaznického servisu na adrese:
Spojené království: 0800 028 7154 | Španělsko: 0900 81 65 10 | Francie: 0805 542 055. Ze všech ostatních zemí volejte +44 800 028 7154. Mohou platit mezinárodní sazby.
 Případně e-mail: BrevilleEurope@newellco.com.

Likvidace odpadu

Odpadní elektrické výrobky by se neměly likvidovat společně s domovním odpadem. Prosím tam, kde existují příslušná zařízení, je recyklujte. Další informace o recyklaci a směrnici OEEZ vám poskytneme na e-mailové adrese BrevilleEurope@newellco.com.



productveiligheid

ZORGVULDIG LEZEN EN BEWAREN VOOR TOEKOMSTIG GEBRUIK

Dit apparaat kan worden gebruikt door kinderen van 8 jaar en ouder en personen met beperkt fysiek, zintuiglijk of mentaal vermogen, of een gebrek aan ervaring en kennis, indien zij voldoende begeleiding of instructies hebben ontvangen over het veilige gebruik van het apparaat en zij de eventuele gevaren ervan begrijpen.

Laat kinderen niet met dit apparaat spelen.

Reiniging en gebruikersonderhoud mag alleen door kinderen van 8 jaar of ouder (niet jonger) worden uitgevoerd mits onder toezicht van een volwassene.

Houd het apparaat en het snoer buiten het bereik van kinderen jonger dan 8 jaar.

Plaats dit product op een stabiel oppervlak en zorg dat de handgrepen zo zijn geplaatst dat er geen warme vloeistoffen worden gemorst.

 De oppervlakken van het product kunnen heet worden tijdens gebruik.

Gebruik het product niet in combinatie met een externe tijdschakelaar of een afstandsbediening.

Dompel geen enkel deel van het apparaat, het netsnoer en de stekker

onder in water of een andere vloeistof.

Als het netsnoer is beschadigd, dient dit door de fabrikant, zijn onderhoudsbedrijf of gelijksoortige erkende personen te worden vervangen om gevaren te voorkomen.

Reinig het apparaat na gebruik. Zie 'Onderhoud en reiniging' voor meer informatie. Let vooral goed op welke onderdelen in water kunnen worden ondergedompeld en/of in de vaatwasmachine kunnen worden gereinigd.

- ⚠ Gebruik dit apparaat niet voor een ander doel dan het bestemde doel. Dit apparaat is uitsluitend bestemd voor huishoudelijk gebruik. Het is niet geschikt voor gebruik buiten.
- ⚠ Zorg altijd dat uw handen droog zijn alvorens de stekker in het stopcontact te steken of eruit te nemen, of het apparaat aan te zetten.
- ⚠ Gebruik het apparaat alleen op een stabiele, stevige, droge en platte ondergrond.
- ⚠ Schakel het apparaat altijd uit en neem de stekker uit het stopcontact als dit onbeheerd wordt achtergelaten, als dit niet wordt gebruikt en voordat het wordt gereinigd. Laat het apparaat nooit onbeheerd achter wanneer dit in werking is.
- ⚠ Gebruik het apparaat niet in combinatie met een externe tijdschakelaar of een afstandsbediening.
- ⚠ Laat het apparaat altijd goed afkoelen voordat dit wordt gereinigd of opgeborgen.
- ⚠ Gebruik het apparaat niet als het is gevallen of zichtbare beschadiging of lekkages vertoont.
- ⚠ Laat het netsnoer nooit over de rand van een werkblad of aanrecht hangen, in aanraking komen met hete oppervlakken, of in de knoop, vast of bekneld raken.
- ⚠ Raak de buitenkant van het apparaat tijdens gebruik niet aan; de oppervlakken kunnen erg heet worden.
- ⚠ Gebruik uitsluitend reserveonderdelen en accessoires die worden aanbevolen door de fabrikant.
- ⚠ Laat voldoende ruimte vrij boven en om het apparaat voor luchtcirculatie.
- ⚠ Zorg dat het apparaat tijdens gebruik niet in contact kan komen met ontvlambare materialen (zoals gordijnen of wandbekleding).
- ⚠ Wees voorzichtig wanneer het apparaat wordt gebruikt op een hittegevoelig oppervlak. U wordt aanbevolen een warmtebestendige onderzetter te gebruiken.

Onderdelen

1. Luchtstroomopening (inlaat)
2. Bedieningspaneel
3. Baklade
4. Airfryerbak met antiaanbaklaag
5. Handgreep
6. Luchtstroomopening (uitlaat)
7. Opbergen netsnoer

Bedieningspaneel

8. Aan/uit
9. Temperatuurinstelling
10. Instelling timer
11. Start/stop
12. Standen

Grafiek met standen

Standen	Temp.	Tijd
Patat	200 °C	18 minuten.
Kip	200 °C	22 minuten.
Groenten	180 °C	10 minuten.
Biefstuk	200 °C	15 minuten.
Vis	180 °C	12 minuten.
Bakken	160 °C	12 minuten.

Gebruiksaanwijzing

Uw airfryer voorbereiden op het eerste gebruik

1. Verwijder alle verpakkingsmaterialen, stickers en etiketten in en op het apparaat.
2. Reinig de binnenbak en de lade van de airfryer met een vochtige doek met alleen een mild zeepoplossing. DOMPEL NIET ONDER IN WATER. Schurende reinigingsmiddelen, schrobborstels en chemische reinigingsmiddelen beschadigen het apparaat.
3. Plaats het apparaat op een vlakke ondergrond.
4. Steek de stekker van de airfryer in het stopcontact.
5. Druk op de aan-uitknop (⏻) het apparaat wordt ingeschakeld.
6. Selecteer een willekeurige bakstand gedurende ongeveer 15 minuten om eventuele productieresten te verwijderen.

Vooraf ingestelde modus

1. Plaats het apparaat op een vlakke ondergrond.
2. Steek de stekker van de airfryer in het stopcontact.
3. Plaats de airfryerbak onderin de airfryerlade.
4. Doe het eten in de airfryerbak en plaats de airfryerlade terug in de airfryer.
5. Druk op de aan-uitknop (⏻) het apparaat wordt ingeschakeld.
6. Kies de gewenste stand - Patat, Kip, Groenten, Biefstuk, Vis of Bakken. Temperatuur en tijd worden automatisch weergegeven.

OPMERKING: De ingestelde temperatuur en timer zijn slechts een richtlijn; zie de kooktabel van de airfryer voor meer informatie. Stel de temperatuur en tijd in met de plus- en mintekens naast het symbool voor de temperatuur (⬆) en tijd (⏻).

7. Druk op Start (▶|×) om de airfryer te starten.
8. Er klinkt een geluidssignaal zodra de timer is afgelopen. Verwijder de airfryerlade en het eten voorzichtig met hittebestendig kookgerei. Plaats deze uitsluitend op een hittebestendig oppervlak. Kantel de lade niet om het eten te verwijderen.

OPMERKING: Als u de bakcyclus wilt onderbreken, opent u de airfryerlade; de bakcyclus wordt voortgezet wanneer de lade terug wordt geplaatst. U kunt de bakcyclus stoppen door op Start/Stop (▶|×) te drukken.

Reiniging en onderhoud van uw airfryer

1. Maak de airfryer en accessoires na elk gebruik schoon.
2. Voordat u uw Breville®-airfryer schoonmaakt, moet u de stekker uit het stopcontact halen en het apparaat laten afkoelen.
3. Maak de binnenkant van de airfryer schoon door deze af te vegen met een vochtige doek met een milde zeepoplossing. DOMPEL NIET ONDER IN WATER. Schurende reinigingsmiddelen, schrobborstels en chemische reinigingsmiddelen beschadigen het apparaat.
4. Leeg de airfryerlade en de airfryerbak regelmatig om ophoping van kruimels te voorkomen.
5. Lade en bak kunnen in de vaatwasser.

Bakschema airfryer

Eten	Gewicht	Functie	Tijd	Temperatuur	Schudden / halverwege het bakken draaien	Olie
AARDAPPELEN						
Handgesneden patat	500 - 700 g	Patat	25 - 30 minuten	200 °C	Ja	1 el.
Handgesneden patat	250 g	Patat	12 - 15 minuten	200 °C	Ja	½ eetlepel
Bevroren patat (dik gesneden)	500 - 700 g	Patat	20 - 25 minuten	200 °C	Ja	Nee
Bevroren patat (dik gesneden)	250 g	Patat	13 - 15 minuten	200 °C	Ja	Nee
Bevroren patat (dun gesneden)	500 - 700 g	Patat	18 - 20 minuten	200 °C	Ja	Nee
Bevroren patat (dun gesneden)	250 g	Patat	10 - 12 minuten	200 °C	Ja	Nee
Bevroren zoete-aardappelpatat	500 g	Patat	12 - 15 minuten	200 °C	Ja	Nee
Bevroren röstirondjes	600 g	Patat	18 - 20 minuten	200 °C	Ja	Nee
Verse aardappelen in schil	1 kg (4)	Handmatig	60 minuten	180 °C	Nee	½ eetlepel
VLEES / GEVOGELTE / VIS						
Biefstuk	250 g (1)	Vlees	10 - 15 minuten	200 °C	Ja	½ eetlepel
Karbonades	600 g (3)	Vlees	15 - 20 minuten	180 °C	Ja	1 el.
Rundvleesburgers	340 g (2)	Vlees	16 - 18 minuten	180 °C	Ja	½ eetlepel
Hele gebraden kip	1,8 - 2,2 kg	Kip	80 - 90 minuten	170 °C	Nee	1 el.
Hele gebraden kip	1,3 - 1,6 kg	Kip	60 - 70 minuten	170 °C	Nee	1 el.
Kippenvleugels	1 kg	Kip	30 - 35 minuten	180 °C	Ja	Nee
Zalmfilet	480 g (2)	Vis	12 - 15 minuten	180 °C	Nee	Nee
BEVROREN ETEN						
Bevroren gebakken vis	400 g (2)	Vis	12 - 15 minuten	180 °C	Ja	Nee
Bevroren kipnuggets	400 g	Kip	12 - 15 minuten	180 °C	Ja	Nee
Bevroren groentenburgers	450 g (4)	Groenten	15 - 20 minuten	200 °C	Ja	Nee
Bevroren gesneden knoflookbrood	6 sneden	Handmatig	10 minuten	180 °C	Ja	Nee
GROENTEN						
Bevroren uienringen	400 g	Groenten	12 - 15 minuten	200 °C	Ja	Nee
Verse geroosterde groenten	800 g	Groenten	15 - 20 minuten	180 °C	Ja	1 el.

Nuttige tips / problemen oplossen

PROBLEEM	MOGELIJKE OORZAAK	OPLOSSING
Eten te gaar / niet gaar	<ul style="list-style-type: none"> Verkeerde temperatuur- of tijdinstelling 	<ul style="list-style-type: none"> Mogelijk moet u de tijd en de temperatuur aanpassen aan de gewenste smaak. Uw airfryer is kleiner dan een gewone oven en dus zal de airfryer sneller opwarmen en zal het eten over het algemeen in kortere tijd gaar worden.
Brandlucht	<ul style="list-style-type: none"> Opgehoopte etensresten in de airfryerlade 	<ul style="list-style-type: none"> Zie "Uw airfryer schoonmaken", pagina 53.
De interface van het aanraakscherm reageert niet	<ul style="list-style-type: none"> Het paneel is vuil of vettig Overtollig vocht op paneel Bediening werkt niet goed De airfryerlade is niet geplaatst 	<ul style="list-style-type: none"> Zorg ervoor dat het paneel schoon en vrij van vuil is voor gebruik. Zorg ervoor dat het paneel schoon en droog is, en gebruik droge handen om het te bedienen. Haal de stekker uit het stopcontact en laat het apparaat 60 seconden rusten voordat u de stekker weer in het stopcontact steekt. Als de fout blijft bestaan, neem dan contact op met de klantenservice. Controleer of de airfryerlade goed is geplaatst.
Tijdens het bakken ontsnappen kleine waterdruppels en stoom uit de lade	<ul style="list-style-type: none"> Vocht dat tijdens de bakcyclus vrijkomt uit het eten 	<ul style="list-style-type: none"> Dit is geen probleem en maakt deel uit van de normale bakcyclus. Veeg de druppels op met een zachte doek.

Aftersales en vervangingsonderdelen

Als het apparaat niet werkt en nog onder garantie is, kunt u hiervoor een vervanging krijgen door het defecte apparaat in te leveren bij het aankooppunt. U dient dan wel een geldig bewijs van aankoop te overhandigen. Voor meer support kunt u contact opnemen met onze afdeling voor klantenservice: **Verenigd Koninkrijk: 0800 0287154 | Spanje: 0900 816510 | Frankrijk: 0805 542055** Voor alle andere landen kunt u het volgende nummer bellen: **+44 800 028 7154**. Er kunnen internationale beltarieven in rekening worden gebracht. U kunt ook een e-mail sturen aan: BrevilleEurope@newellco.com.

Afvalverwijdering

Afgedankte elektrische apparaten mogen niet met het huisvuil worden weggegooid. Recycle uw apparaten indien de faciliteiten hiervoor bestaan. Stuur een e-mail aan BrevilleEurope@newellco.com voor verdere informatie omtrent recycling en AEEA.



Breville®

Newell Poland Services Sp. z o.o.,
Plac Andersa 7, Poznan, 61-894, Poland.

e-mail: BrevilleEurope@newellco.com
Spain: 0900 81 65 10
France: 0805 542 055
International: +44 800 028 7154



© 2023 Sunbeam Products Inc. Tous droits réservés.

Newell Poland Services Sp. z o.o., Plac Andersa 7, Poznan, 61-894, Pologne.
Newell Poland Services Sp. z o.o. sont des filiales de Newell Brands Inc.

En raison du développement continu de nos produits, l'appareil livré risque de varier légèrement de l'illustration sur l'emballage.
Fabriqué en Chine.

Wyprodukowano w Chinach.

En raison du développement continu de nos produits, l'appareil acheté risque de varier légèrement de l'illustration sur l'emballage.
Das von Ihnen erworbene Produkt kann sich aufgrund laufender Produktentwicklung leicht von dem auf diesem Karton abgebildeten Produkt unterscheiden.

Door de continue productontwikkeling kan het product dat u koopt iets afwijken van het getoonde product op deze doos.

Tuote voi jatkuvan tuotekehityksen vuoksi poiketa hiukan pakkauksessa esitetystä mallista.

Produkten som du har köpt kan skilja sig något från den som syns på förpackningen eftersom produkten utvecklas löpande.

Vzhledem k neustálému vývoji produktu se může dodaný produkt mírně lišit od produktu vyobrazeného na obalu.

Z dôvodu nepretržitého vývoja sa zakúpený produkt môže mierne líšiť od vyobrazeného produktu.

Zakupiony produkt może nieznacznie różnić się od urządzenia widniejącego na opakowaniu ze względu na ciągły rozwój produktów.

Det købte produkt kan afvige en smule fra det viste produkt på kartonen pga. løbende produktudvikling.

Da vi driver med kontinuerlig produktutvikling, kan produktet du har kjøpt, skille seg noe fra det som vises på esken.

Produsul cumpărat poate fi ușor diferit de cel ilustrat pe ambalaj, din cauza dezvoltării continue a produselor.